

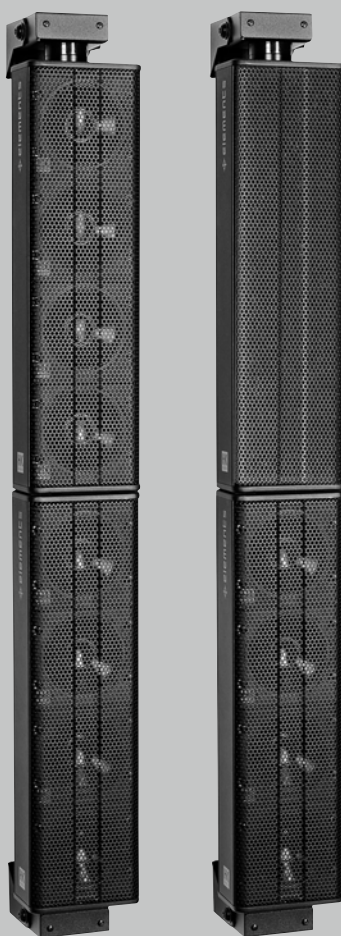

 elements

# Install Kit E 435 Install Kit E 435 A



- English
- Deutsch
- Français
- Italiano
- Español

## Instruction Sheet 1.2

## Install Kit E 435 passive

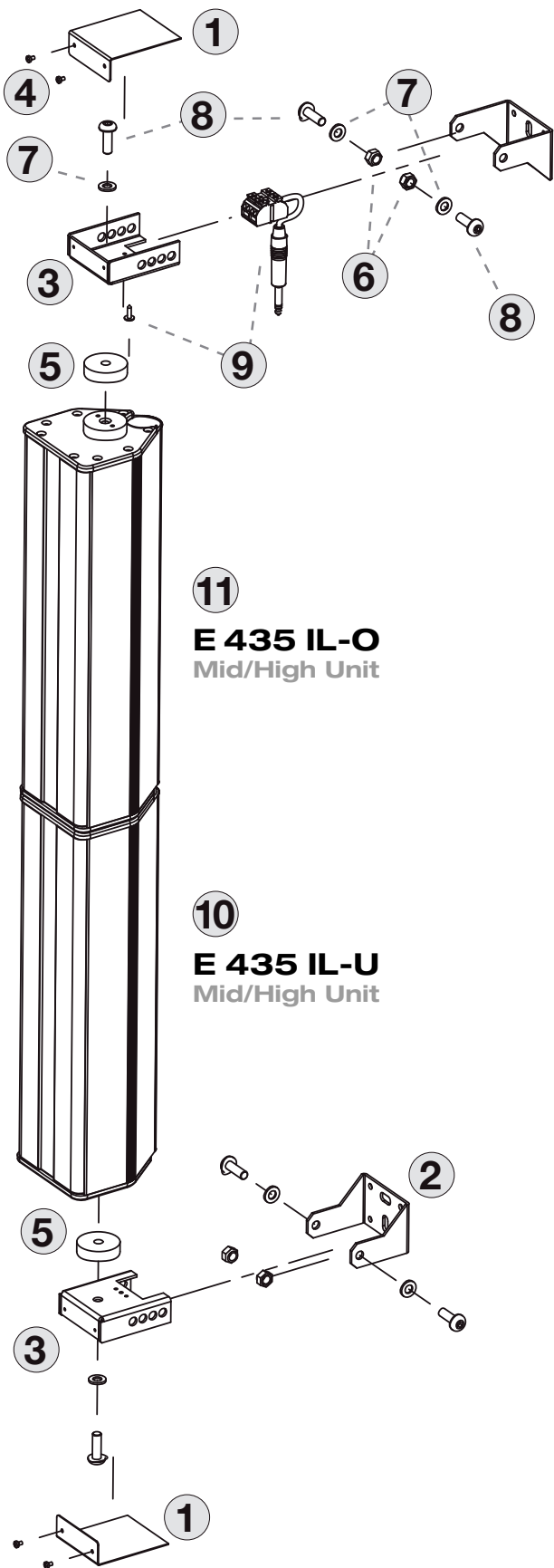

## Install Kit E 435 A self powered

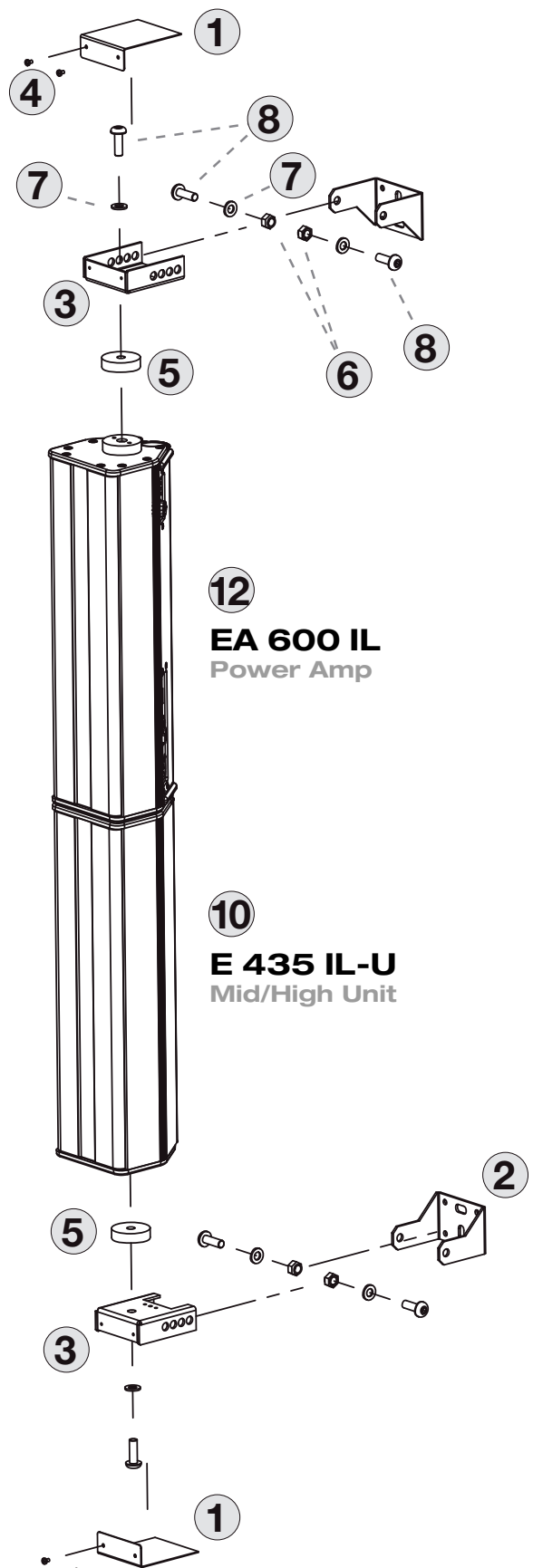

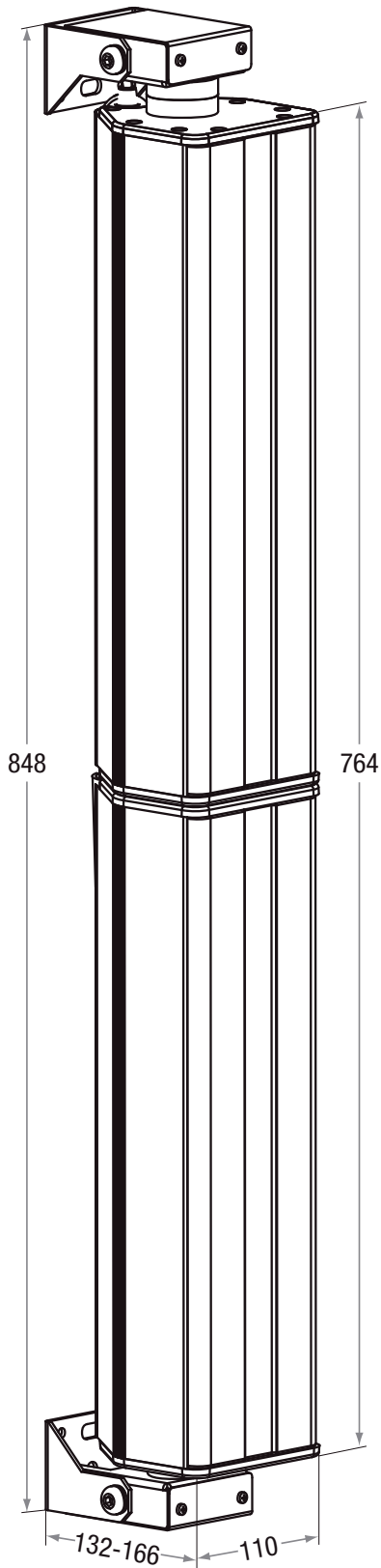

### Install Kit Column Configurations

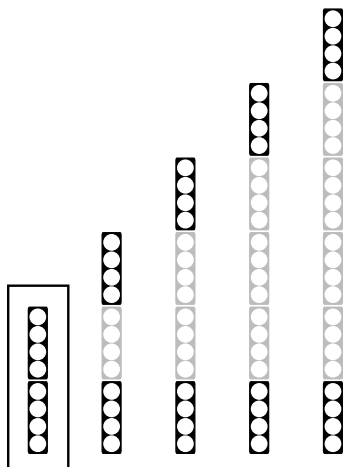

**Install Kit E435**  
plus max. 4x E435 optional  
(or 2x E835)

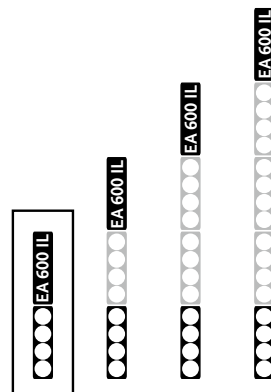

**Install Kit E435 A**  
plus max. 3x EA 600 IL  
(or 1x E435 plus 1x E835)

### Install Kit Column Dimensions (incl. wall brackets)

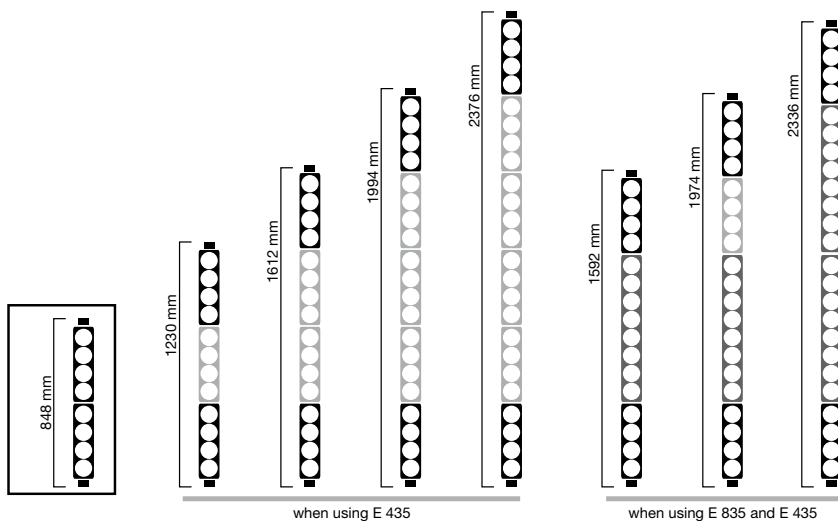

Measures in mms

## Important Safety Instructions! Read before connecting!

This product has been built by the manufacturer in accordance with IEC 60065 and left the factory in safe working order. To maintain this condition and ensure non-risk operation, the user must follow the advice and warning comments found in the operating instructions. If this product shall be used in vehicles, ships or aircraft or at altitudes exceeding 2000 m above sea level, take care of the relevant safety regulations which may exceed the IEC 60065 requirements.

**WARNING:** To prevent the risk of fire and shock hazard, do not expose this appliance to moisture or rain. Do not open case – no user serviceable parts inside. Refer service to qualified service personnel.



This symbol, wherever it appears, alerts you to the presence of uninsulated dangerous voltage inside the enclosure – voltage that may be sufficient to constitute a risk of shock.



This symbol, wherever it appears, alerts you to the presence of externally accessible hazardous voltage. External wiring connected to any terminal marked with this symbol must be a "ready made cable" complying with the manufacturers recommendations, or must be a wiring installed by instructed persons only.



This symbol, wherever it appears, alerts you to important operating and maintenance instructions in the accompanying literature. Read the manual.



This symbol, wherever it appears, tells you: Take care! Hot surface! To prevent burns you must not touch.

- Read these instructions.
- Keep these instructions.
- Follow all warnings and instructions marked on the product and in this manual.
- Do not use this product near water. Do not place the product near water, baths, wash basins, kitchen sinks, wet areas, swimming pools or damp rooms.
- Do not place objects containing liquid on the product – vases, glasses, bottles etc.
- Clean only with dry cloth.
- Do not remove any covers or sections of the housing.
- The set operating voltage of the product must match the local mains supply voltage. If you are not sure of the type of power available consult your dealer or local power company.
- To reduce the risk of electrical shock, the grounding of this product must be maintained. Use only the power supply cord provided with this product, and maintain the function of the center (grounding) pin of the mains connection at any time. Make sure the mains outlet used provides a proper protective ground connection.
- Protect the power cord from being walked on or pinched particularly at plugs, convenience receptacles, and the point where they exit from the device! Power supply cords should always be handled carefully. Periodically check cords for cuts or sign of stress, especially at the plug and the point where the cord exits the device.
- Never use a damaged power cord.
- Unplug this product during lightning storms or when unused for long periods of time.
- This product can be fully disconnected from mains only by pulling the mains plug at the unit or the wall socket. The product must be placed in such a way at any time, that disconnecting from mains is easily possible.
- Fuses: Replace with IEC127 (5x20mm) type and rated fuse for best performance only! It is prohibited to use "patched fuses" or to short the fuse-holder. Replacing any kind of fuses must only be carried out by qualified service personnel.
- Refer all servicing to qualified service personnel. Servicing is required when the unit has been damaged in any way, such as:
  - When the power cord or plug is damaged or frayed.
  - If liquid has been spilled or objects have fallen into the product.
  - If the product has been exposed to rain or moisture.
  - If the product does not operate normally when the operating instructions are followed.
  - If the product has been dropped or the cabinet has been damaged.
- Do not connect external speakers to this product with an impedance lower than the rated impedance given on the product or in this manual. Use only cables with sufficient cross section according to the local safety regulations.
- Keep away from direct sunlight.

- Do not install near heat sources such as radiators, heat registers, stoves or other devices that produce heat.
- Do not block any ventilation openings. Install in accordance with manufacturer's instructions. This product must not be placed in a built-in installation such as a rack unless proper ventilation is provided.
- Always allow a cold device to warm up to ambient temperature, when being moved into a room. Condensation can form inside it and damage the product, when being used without warming up.
- Do not place naked flame sources, such as lighted candles on the product.
- The device must be positioned at least 20 cm/8" away from walls.
- Use only with the cart, stand, tripod, bracket or table specified by the manufacturer or sold with the product. When a cart is used, use caution when moving the cart/product combination to avoid injury from tip-over.
- Use only accessories recommended by the manufacturer, this applies for all kind of accessories, for example protective covers, transport bags, stands, wall or ceiling mounting equipment. In case of attaching any kind of accessories to the product, always follow the instructions for use, provided by the manufacturer. Never use fixing points on the product other than specified by the manufacturer.
- This appliance is NOT suitable to be used by any person or persons (including children) with limited physical, sensorical or mental ability, or by persons with insufficient experience and/or knowledge to operate such an appliance. Children under 4 years of age must be kept away from this appliance at all times.
- Never push objects of any kind into this product through cabinet slots as they may touch dangerous voltage points or short out parts that could result in risk of fire or electric shock.
- This product is capable of delivering sound pressure levels in excess of 90 dB, which may cause permanent hearing damage! Exposure to extremely high noise levels may cause a permanent hearing loss. Wear hearing protection if continuously exposed to such high levels.
- The manufacturer only guarantees the safety, reliability and efficiency of this product if:
  - Assembly, extension, re-adjustment, modifications or repairs are carried out by the manufacturer or by persons authorized to do so.
  - The electrical installation of the relevant area complies with the requirements of IEC (ANSI) specifications.
  - The unit is used in accordance with the operating instructions.
- This product is optimized for use with music and speech signals. Using this product with sine wave, square wave or other kind of measuring signals at higher level may lead to severe damage of the product.

## General Notes on Safety for Loudspeaker Systems



Mounting systems may only be used for those loudspeaker systems authorized by the manufacturer and only with the mounting accessories specified by the manufacturer in the installation instructions. Read and heed the manufacturer's installation instructions. The indicated load-bearing capacity cannot be guaranteed and the manufacturer will not be liable for damages in the event of improper installation or the use of unauthorized mounting accessories.

The system's load-bearing capacity cannot be guaranteed and the manufacturer will not be liable for damages in the event that loudspeakers, mounting accessories, and connecting and attaching components are modified in any way.

Components affecting safety may only be repaired by the manufacturer or authorized agents, otherwise the operating permit will be voided.



Installation may be performed qualified personnel only, and then only at pick-points with sufficient load-carrying capacity and in compliance with local building regulations. Use only the mounting hardware specified by the manufacturer in the installation instructions (screws, anchors, etc.). Take all the precautions necessary to ensure bolted connections and other threaded locking devices will not loosen.



Fixed and portable installations (in this case, speakers and mounting accessories) must be secured by two independent safeties to prevent them from falling. Safeties must be able to catch accessories or parts that are loose or may become loose. Ensure compliance with the given national regulations when using connecting, attaching, and rigging devices. Factor potential dynamic forces (jerk) into the equation when determining the proper size and load-bearing capacity of safeties.



Be sure to observe speaker stands' maximum load-bearing capacity. Note that for reasons of design and construction, most speaker stands are approved to bear centric loads only; that is, the speakers' mass has to be precisely centered and balanced. Ensure speaker stands are set up stably and securely. Take appropriate added measures to secure speaker stands, for example when:

- the floor or ground surface does not provide a stable, secure base.
  - they are extended to heights that impede stability.
  - high wind pressure may be expected.
  - there is the risk that they may be knocked over by people.
- Special measures may become necessary as precautions against unsafe audience behavior. Do not set up speaker stands in evacuation routes and emergency exits. Ensure corridors are wide enough and put proper barriers and markings in place when setting speaker stands up in passageways. Mounting and dismantling are especially hazardous tasks. Use aids suitable for this purpose. Observe the given national regulations when doing so.



Wear proper protection (in particular, a helmet, gloves, and safety shoes) and use only suitable means of ascent (ladders, scaffolds, etc.) during installation. Compliance with this requirement is the sole responsibility of the company performing the installation.



### WARNING!

After installation, inspect the system comprised of the mounting fixtures and loudspeakers to ensure it is properly secured. The operator of loudspeaker systems (fixed or portable) must regularly inspect or task a third party to regularly inspect all system components in accordance with the given country's regulations and have possible defects repaired immediately. We also strongly recommend maintaining a logbook or the like to document all inspections.

When installing speakers for longer lasting or permanent outdoor operation, be sure to take into account the stability and load-bearing capacity of platforms and surfaces; loads and forces exerted by wind, snow, and ice; as well as thermal influences. Also be sure to provide sufficient safety margins for the rigging points used for flown systems. Observe the given national regulations when doing so.

- Ask the manufacturer if your product is allowed for outdoor usage!



Professional loudspeaker systems can produce harmful volume levels. Even prolonged exposure to seemingly harmless levels (starting at about 95 dBA SPL) can cause permanent hearing damage! Therefore we recommend that everyone who is exposed to high volume levels produced by loudspeaker systems wears professional hearing protection (earplugs or earmuffs).

Manufacturer: Stamer Musikanlagen GmbH, Magdeburger Str. 8, 66606 St. Wendel, Germany

# 1 General Information

The two E 435 and E 435 A ELEMENTS INSTALL KITs consist of ELEMENT modules that have been modified for installation. Wall mounts are included. The INSTALL KIT may be extended with standard ELEMENTS E 435 and E 835 mid/high units. The mounting fixture lets you aim the speakers horizontally at any angle +/-90°.

## 1.1. Inventory

The table below lists the parts that come with the ELEMENTS INSTALL KIT for passive and active ELEMENT modules:



Item no.	Name	Quantity
1	Cover plate	2
2	Mounting bracket	2
3	Retaining plate	2
4	M3 screws	4
5	Spacer sleeve	2
6	Locknut	4
7	Washers	6
8	M8 bolt	6
9*	Terminal block with 1/4" (6.3 mm) jack plug + 3.5 mm x 13 mm screw *	1
10	ELEMENTS E 435 IL-U (pictured on page 2)	1
11*	ELEMENTS E435 IL-O (pictured on page 2)	1
12**	ELEMENTS EA 600 IL (pictured on page 2)	1

\*) in Install Kit for passive units only    \*\*) in Install Kit for active units only

## 1.2 Application

The ELEMENTS INSTALL KIT is designed for one purpose only – attaching Elements components to a wall. It is the responsibility of the person installing the units to ensure the given walls and selected pick-points are sound and able to handle the load, and that suitable screws and dowels are used.

# 2 Components

## 2.1 The E 435 Mid/High Unit

The E 435 mid/high unit is loaded with four 3.5" high-performance speakers developed specifically for ELEMENTS. These four vertically arrayed speakers achieve a very even pattern of throw, with the volume, frequency spectrum, and audio image remaining uniform throughout the audience area. One column made up of passive units may comprise up to six E 435 mid/high units (and four E 435s with the Install Kit for active units), which are quickly and reliably connected via the E-Connect coupler.

## 2.2 The EA 600 IL Amp

Housed in an enclosure that shares the same design as the E 435 mid/high unit, the EA600 IL amp module delivers 600 watts at 4 ohms. You can use it to drive up to four E 435 mid/high units. The power amp module is ventilated from the front.

### Connections and Control Features:

**1 Mid/ High Filter with four LED indicators**  
 Twist this rotary selector to select the correct EQ setting for one to four connected E 435 mid/high units. Set the switch to 2 when connecting two E 435 mid/high units; set it to 4 when connecting four mid/high units. The four LEDs indicate the selected EQ setting - one LED lights up to show the EQ setting for one mid/high unit; two LEDs light up for the EQ for two mid/high units, and so forth. The unit of measure for this display is the smaller of the ELEMENTS mid/high units; that is, the E 435. The E 835 mid/high unit is twice as large and therefore counts as two E 435s.

**2 Sensitivity Switch**  
 Use this selector to match the preamp's input gain to the mixer's output signal level. Engage it to select either -10 dBu, for example, for unbalanced 1/4" (6.3 mm) jacks and consumer level devices, or +4 dBu, which is standard for balanced XLR ports, professional mixers, and the like. Our recommendation: Select +4 dB when using a mixer equipped with balanced outputs. This lets you take advantage of console faders' full control range and helps prevent overloads. Opt for -10 dB when using a console with a lower output level (such as an unbalanced 1/4" (6.3 mm) output).  
 Heads up: When using several amps in the same system, be sure to set all their Sensitivity switches to the same position; that is, +4dBu or -10dBu.

**3 Status LED**  
 This dual-color LED shows the signal's status: green = signal; red = limiter. The LED lights up red when amp's incoming signal level is too high or there is an error. If it lights up red briefly or intermittently, this simply indicates that the limiter is responding to signal peaks.

**Caution!** The system is being overloaded if the Status LED is constantly in the red. If the LED remains red but no audio signal is audible, there is an error.

**4 Combination XLR/1/4" (6.3 mm) jack**  
 This dual-purpose port accepts both XLR and 1/4" (6.3 mm) jack plugs. Use a mic cord equipped with XLR connectors to route the signal from your mixer (via master left/right, line out, or a similar circuit) to the balanced inputs. The XLR connectors' pin assignments must be as follows: 1= ground, 2= +, 3= -. You may also use a 1/4" (6.3 mm) stereo jack plug to route signals via balanced circuits. Unbalanced signals can be patched in via a mono plug.

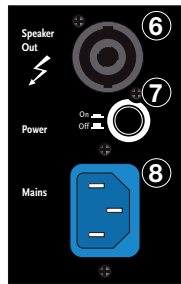

**5 Through Port**

This parallel output routes the line signal on to further EA600 IL amps or other components such as active monitors, monitor power amps, and the like via a cord equipped with XLR connectors.

**6 Speaker Out**

This Speakon NL4 output is not used in conjunction with the Install Kit E 435 A.

**7 Power Switch**

When you switch the system's amp on, the Signal LED lights up red for about five seconds and then changes to green, indicating the amp is ready to operate.

**8 Mains Input**

Use the factory-included IEC cord to connect this socket to a wall outlet. Note: The EA 600 IL is equipped with a V-Lock mains cord retainer. If you use an optionally available Volex locking cord or another brand of cord with a compatible design, you can lock the mains cord in place to prevent accidental disconnection.

**Caution! Make sure the local mains voltage matches the voltage specified on the EA 600 IL. Connecting it to the wrong mains voltage may destroy its electronic components.**

**2.3 E-Connect**

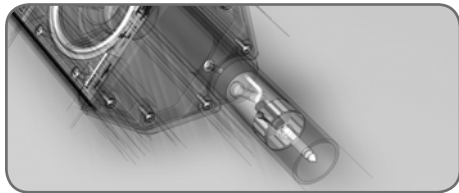









The E-Connect audio bus/ mechanical coupler connects ELEMENTS components without any additional loudspeaker cords.

The mid/high unit's E-Connect shaft has a detent button that locks in place in the other unit's E-Connect sleeve. This coupler connects the two components mechanically and the integrated bus routes the audio signal through without requiring any outside cords. To separate the two components, press the detent button and disengage the two modules.

**3 Mounting**

**You will need these tools to proceed:**

- Phillips head screwdriver
- 13 mm SW open-end wrench
- 5 mm hex key

 <p>Mounting units using a) up to four 5 mm screws or b) one or two 8 mm screws</p>	<p>Screw the two mounting brackets (2) to the wall, spacing them vertically to match the number and size of the Elements module you want to mount (see page 3 for dimensions).</p>
	 <p><u>Install Kit for passive units only:</u> Attach the terminal block (9) with the included screw to the retaining plate (3), which will later be mounted on top.</p>
	 <p>Attach the retaining plates (3) to the cover and base of the Install Kit using the M8 bolts (8), washers (7) and spacer sleeves.</p>
	<p><u>Install Kit for passive units only:</u> Insert the 1/4" (6.3 mm) plug into the mid/high unit's E-Connect port.</p>
 <p>Now bolt the Install Kit with the attached retaining plates (3) to the mounting yokes.</p>	 <p>The four holes let you adjust the unit to determine the desired distance from the wall.</p>
	 <p>Use the M3 screws (4) to attach the cover plates to the two retaining plates.</p>

### 4 Alignment

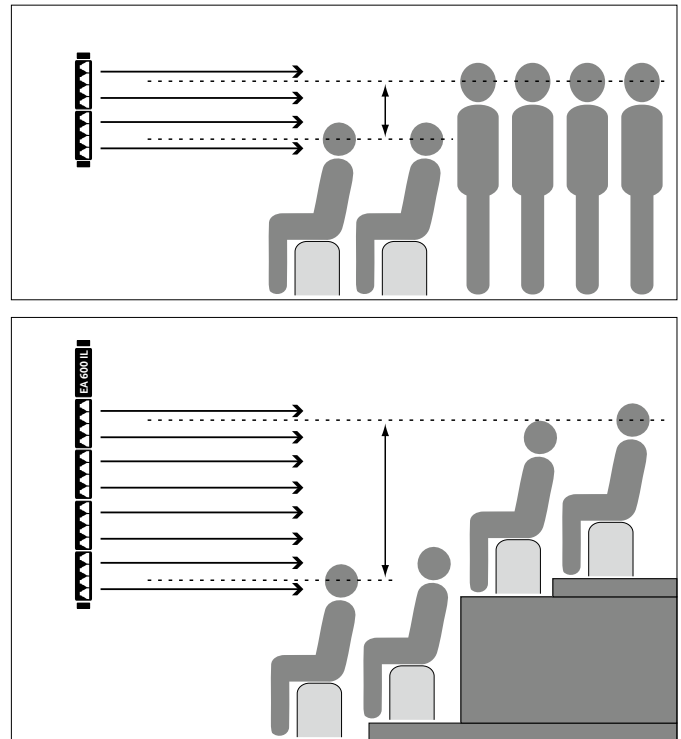
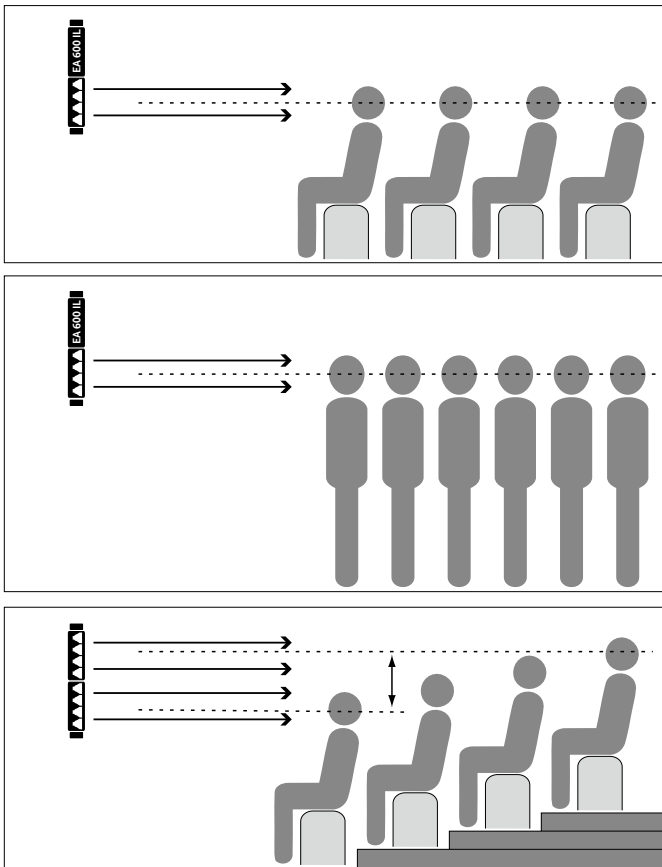

### 5 Configurations

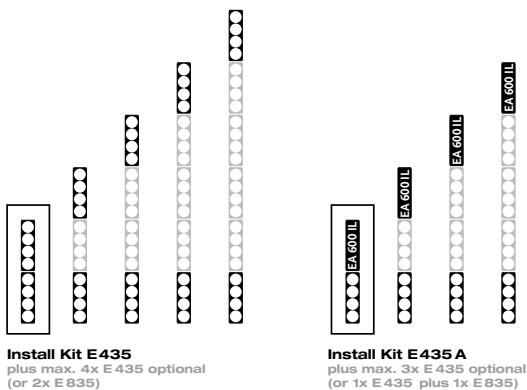

**Install Kit E435**  
plus max. 4x E435 optional  
(or 2x E835)

**Install Kit E435 A**  
plus max. 3x E435 optional  
(or 1x E435 plus 1x E835)

Configuration	Overall height	
Install Kit E 435/E 435 A	848 mm	*) HEADS UP: If you use one E 835 instead of two E 435 units, the overall height will decrease 20 mm for each E 835 in the array (see page 3 for more on this)
Installkit + 1x E 435	1230 mm	
Installkit + 2x E 435	1612 mm*	
Installkit + 3x E 435	1994 mm*	
Installkit + 4x E 435**	2376 mm*	

\*\*\*) Only possible with the Install Kit for passive units

### 6 Technical Data

EA 600 IL Power Amp
<b>Continuous power output, EIA:</b> 600 watts Class D @ 4 ohms
<b>Input sensitivity:</b> +4 dBu/ -10 dBu (switchable)
<b>Active protective circuit:</b> RMS Limiter
<b>Protection:</b> DC, Load, Thermal
<b>Filter:</b> Subsonic filter, 4 system filters
<b>Cooling:</b> Temperature-controlled fan
<b>Connections:</b> Combination XLR/ 1/4" In, XLR Out, Speakon Parallel Out, E-Connect Out
<b>Weight:</b> 2.75 kg / 6.1 lbs

E 435 IL U/O Mid/High Unit
<b>Nominal power handling:</b> 150 W RMS
<b>Frequency response -10 dB:</b> 140 Hz – 20 kHz
<b>Axial sensitivity 1W@1m:</b> 97 dB half-space
<b>Nominal impedance:</b> 16 ohms
<b>Connections:</b> 1 E-Connect in, 1 E-Connect out
<b>Woofers:</b> Four 3.5" wideband speakers
<b>Directivity:</b> 70° horizontal
<b>X-over frequency:</b> 140 Hz, 12 dB/ oct. passive
<b>Weight:</b> 2.35 kg / 5.2 lbs

## Wichtige Sicherheitshinweise! Bitte vor Anschluss lesen!

Dieses Produkt wurde gemäß IEC 60065 hergestellt und hat das Werk in einem sicheren, betriebsfähigen Zustand verlassen. Um diesen Zustand zu erhalten und um einen gefahrlosen Betrieb zu gewährleisten, ist es notwendig, dass der Benutzer die Empfehlungen und Warnhinweise befolgt, die in der Betriebsanleitung zu finden sind. Bei Einsatz dieses Produktes in Fahrzeugen, Schiffen oder Flugzeugen, oder in Höhen oberhalb 2000 m Meereshöhe müssen die entsprechenden Sicherheitsstandards zusätzlich zur IEC 60065 beachtet werden.

**WARNUNG:** Um das Risiko von Feuer oder Stromschlag zu verhüten, darf dieses Gerät nicht Feuchtigkeit oder Regen ausgesetzt werden. Öffnen Sie das Gehäuse nicht – im Inneren gibt es keine Bauteile, die vom Benutzer wartbar sind. Die Wartung darf nur von einem qualifiziertem Kundendienst durchgeführt werden.



Dieses Symbol, wo immer es erscheint, warnt Sie vor gefährlicher, nicht isolierter Spannung im Gehäuse – Spannung, die mahlweise genügt, eine Stromschlaggefahr darzustellen.



Dieses Symbol, wo immer es erscheint, warnt Sie vor außen zugänglicher, gefährlicher Spannung. Eine Verbindung zu jeder Anschlussklemme, die mit diesem Symbol versehen ist, darf nur mit konfektioniertem Kabel hergestellt werden, dass den Empfehlungen des Herstellers genügt, oder mit Kabel, das von qualifiziertem Personal installiert wurde.



Dieses Symbol, wo immer es erscheint, macht Sie auf wichtige Bedienungs- und Wartungsanweisungen aufmerksam, die in beiliegenden Unterlagen zu finden sind. Bitte lesen Sie das Handbuch.



Dieses Symbol, wo immer es erscheint, sagt Ihnen: Vorsicht! Heiße Oberfläche! Um Verbrennungen zu vermeiden, nicht anfassen.

- Bitte lesen Sie diese Anweisungen.
- Bewahren Sie diese Anweisungen auf.
- Befolgen Sie alle Warnhinweise und Anweisungen auf dem Gerät und in dieser Anleitung.
- Benutzen Sie dieses Gerät nicht in der Nähe von Wasser. Stellen Sie das Gerät nicht in der Nähe von Wasser, Badewannen, Waschbecken, Küchenspülen, nassen Stellen, Schwimmbecken oder in feuchten Räumen auf.
- Stellen Sie keine Gefäße, wie Vasen, Gläser, Flaschen usw., die Flüssigkeiten enthalten, auf das Gerät.
- Reinigen Sie das Gerät nur mit einem trockenen Tuch.
- Entfernen Sie keine Abdeckungen oder Teile des Gehäuses.
- Die auf dem Gerät angegebene Betriebsspannung muss mit der örtlichen Spannung der Netzstromversorgung übereinstimmen. Wenn Sie sich nicht sicher sind, welche Spannung in Ihrem Netz zur Verfügung steht, konsultieren Sie bitte Ihren Händler oder den örtlichen Stromversorger.
- Um das Risiko eines Stromschlags zu verringern, muss die Erdung des Gerätes beibehalten werden. Verwenden Sie nur das mitgelieferte Stromführungskabel und behalten Sie die Funktion der seitlichen, geerdeten Schutzkontakte des Netzanschlusses immer aufrecht. Stellen Sie sicher, dass das Gerät nur an Steckdosen angeschlossen wird, die über eine ordnungsgemäß funktionierende Schutzterde verfügen.
- Schützen Sie das Stromführungskabel vor Betreten und Quetschen, besonders in der Nähe der Stecker, Gerätesteckdosen – und dort, wo sie am Gerät austreten! Stromführungskabel sollten immer vorsichtig behandelt werden. Kontrollieren Sie die Stromführungskabel in regelmäßigen Abständen auf Einschnitte und Anzeichen von Abnutzung, besonders in der Nähe des Steckers und an der Verbindung zum Gerät.
- Benutzen Sie niemals ein beschädigtes Stromführungskabel.
- Ziehen Sie bei Gewittern den Stecker des Gerätes und wenn das Gerät über einen längeren Zeitraum nicht benutzt wird.
- Dieses Gerät wird nur vollständig von Stromnetz getrennt, wenn der Stecker vom Gerät oder aus der Steckdose gezogen wird. Das Gerät sollte so aufgestellt werden, dass das Trennen vom Stromnetz leicht möglich ist.
- Sicherungen: Ersetzen Sie Sicherungen nur mit dem Typ IEC127 (5x20mm) und dem korrekten Nennwert, um die optimale Leistung zu gewährleisten! Es ist untersagt, kurzgeschlossene Sicherungen zu verwenden oder den Sicherungshalter zu überbrücken. Sicherungen dürfen nur von qualifiziertem Personal gewechselt werden.
- Alle Wartungsarbeiten sollten nur von qualifiziertem Personal ausgeführt werden. Wartung ist notwendig, wenn das Gerät auf

irgendeine Weise beschädigt wurde, wie zum Beispiel:

- Wenn das Stromführungskabel oder der Stecker beschädigt oder abgenutzt ist.
- Wenn Flüssigkeit oder Gegenstände in das Gerät gelangt sind.
- Wenn das Gerät Regen oder Feuchtigkeit ausgesetzt war.
- Wenn das Gerät nicht ordnungsgemäß funktioniert, obwohl die Bedienungsanleitung beachtet wurde.
- Wenn das Gerät hingefallen ist oder das Gehäuse beschädigt wurde.
- Beim Anschluss von Lautsprechern an dieses Gerät darf die auf dem Gerät oder in dieser Anleitung angegebene Mindestimpedanz nicht unterschritten werden. Die verwendeten Kabel müssen entsprechend den lokalen Regelungen über einen ausreichenden Querschnitt verfügen.
- Halten Sie das Gerät vom Sonnenlicht fern.
- Installieren Sie das Gerät nicht in der Nähe von Wärmequellen, wie zum Beispiel Heizkörper, Heizregister, Öfen oder anderen Geräten, die Hitze erzeugen.
- Verstopfen Sie nicht die Lüftungsöffnungen. Installieren Sie das Gerät entsprechend der Anleitung des Herstellers. Das Gerät darf nicht eingebaut werden – wie zum Beispiel in einen Gestellrahmen, es sei denn, dass für angemessene Belüftung gesorgt wird.
- Ein kaltes Gerät sollte immer auf die Umgebungstemperatur erwärmt werden, wenn es in einen Raum transportiert wird. Es könnte sich Kondensation im Inneren bilden, die das Gerät beschädigt, wenn es ohne vorherige Erwärmung benutzt wird.
- Stellen Sie keine offenen Flammen, wie brennende Kerzen, auf das Gerät.
- Das Gerät sollte mindestens 20 cm von Wänden aufgestellt werden.
- Das Gerät darf nur mit Rollwagen, Ständern, Stativen, Tischen oder Halterungen benutzt werden, die vom Hersteller spezifiziert sind oder zusammen mit dem Gerät verkauft wurden. Wenn ein Rollwagen benutzt wird, seien Sie vorsichtig, wenn Sie die Rollwagen/Geräte-Kombination transportieren, um Verletzungen durch Umkippen zu vermeiden.
- Verwenden Sie nur Zubehör, das vom Hersteller empfohlen ist. Das gilt für alle Arten von Zubehör, wie zum Beispiel Schutzabdeckungen, Transporttaschen, Ständer sowie Wand- und Deckenhalterungen. Wenn Sie irgendein Zubehör am Gerät anbringen, befolgen Sie immer die Anleitungen des Herstellers. Benutzen Sie nur die Befestigungspunkte des Geräts, die vom Hersteller vorgesehen sind.
- Dieses Gerät ist NICHT geeignet für eine Person oder Personen (einschließlich Kindern) mit eingeschränkten physischen, sensorischen und geistigen Fähigkeiten, oder für Personen mit unzulänglicher Erfahrung und/oder Fachkenntnis, um solch ein Gerät zu bedienen. Kinder unter 4 Jahren sollten stets von diesem Gerät fern gehalten werden.
- Es sollten keinerlei Gegenstände durch die Gehäuseschlitze eingeführt werden, da dadurch gefährliche, spannungsführende Bauteile berührt oder kurzgeschlossen werden können. Dies könnte zu einer Feuer- oder Stromschlaggefahr führen.
- Dieses Gerät ist imstande, Schalldruckpegel von mehr als 90 dB zu produzieren. Dies könnte zu einem dauerhaften Hörschaden führen! Eine Belastung durch extrem hohe Geräuschpegel kann zu einem dauerhaften Hörverlust führen. Bei einer anhaltenden Belastung durch solch hohe Pegel sollte ein Gehörschutz getragen werden.
- Der Hersteller gewährleistet die Sicherheit, Zuverlässigkeit und Leistung des Gerätes nur unter folgenden Voraussetzungen:
  - Einbau, Erweiterung, Neueinstellung, Modifikationen oder Reparaturen werden vom Hersteller oder autorisiertem Personal ausgeführt.
  - Die elektrische Installation des betreffenden Bereiches entspricht den Anforderungen der IEC (ANSI) Maßgaben.
  - Das Gerät wird entsprechend der Bedienungsanleitung benutzt.
- Dieses Produkt ist auf die Verwendung mit Musik- und Sprachsignalen optimiert. Verwendung mit Sinus-, Rechteck- oder anderen Mess-Signalen bei höherem Pegel kann zu ersten Beschädigungen des Geräts führen.

## Allgemeine Sicherheitshinweise für Lautsprechersysteme



Befestigungssysteme dürfen ausschließlich für die vom Hersteller freigegebenen Lautsprechersysteme und mit dem in der Montageanleitung genannten Montage-Zubehör verwendet werden. Die Montagehinweise des Herstellers sind dabei unbedingt zu beachten. Bei unsachgemäßer Montage bzw. Verwendung von nicht freigegebenem Montage-Zubehör kann die angegebene Belastung nicht garantiert und keinerlei Haftung seitens des Herstellers übernommen werden.

Sollten Änderungen an Lautsprechern, an Montage-Zubehör, Verbindungs- und Befestigungselementen sowie Anschlagmitteln vorgenommen werden, kann die Tragfähigkeit des Systems nicht mehr garantiert werden und seitens des Hersteller keinerlei Haftung übernommen werden.

Reparaturen an sicherheitsrelevanten Bauteilen dürfen nur vom Hersteller oder Bevollmächtigten durchgeführt werden, andernfalls erlischt die Betriebserlaubnis.



Die Installation darf ausschließlich durch Sachkundige und nur an Montagepunkten mit ausreichender Tragfähigkeit, ggf. unter der Berücksichtigung von Bauauflagen, erfolgen. Das vom Hersteller in der Montageanleitung vorgeschriebene Befestigungsmaterial (Schrauben, Dübel, etc.) muss verwendet werden. Schraubverbindungen müssen durch geeignete Maßnahmen gegen Lösen gesichert sein.



Ortsfeste oder mobile Installationen (hier Lautsprecher inkl. Montagezubehör) müssen durch zwei unabhängig voneinander wirkende Einrichtungen gegen Herabfallen gesichert sein. Lose Zusatzteile oder sich lösende Teile müssen durch geeignete Einrichtungen aufgefangen werden können. Bei Verwendung von Verbindungs- und Befestigungselementen sowie Anschlagmitteln sind die nationalen Vorschriften zu beachten. Hinsichtlich der Bemessung der Sicherungsmittel sind mögliche dynamische Belastungen (Ruckkräfte) mit zu berücksichtigen.



Bei Stativen ist vor allem die maximale Traglast zu beachten. Außerdem sind die meisten Stative aus konstruktiven Gründen nur für das Tragen von genau zentraler Belastung zugelassen. Stative müssen standstabil aufgestellt werden. Stative sind durch geeignete Maßnahmen zusätzlich zu sichern, wenn zum Beispiel:

- ihre Aufstandfläche keinen sicheren Stand zulässt,
- ihre Höhen die Standsicherheit einschränken,
- mit zu hohem Winddruck zu rechnen ist,
- damit zu rechnen ist, dass sie durch Personen umgestoßen werden.

Besondere Maßnahmen können auch zur Vorsorge gegen gefährdendes Verhalten von Zuschauern erforderlich werden. Stative dürfen nicht in Flucht- und Rettungswegen aufgestellt werden. Bei Aufstellung in Verkehrswegen ist auf die erforderliche Breite der Wege und auf ordnungsgemäße Absperrung sowie Kennzeichnung zu achten. Beim Auf- und Absetzen ist eine besondere Gefährdung gegeben. Hierzu sind geeignete Hilfsmittel zu verwenden. Es sind hierbei die nationalen Vorschriften zu beachten.



Während der Montage ist geeignete Schutzausrüstung (insbesondere Kopfschutz, Handschuhe und Sicherheitsschuhe) zu tragen und es sind nur geeignete Aufstiegschiffen (Leitern, Gerüste, etc.) zu verwenden. Die Verantwortung dafür liegt alleine beim ausführenden Installationsbetrieb.



### ACHTUNG!

Nach der Montage ist die Aufhängung des System aus Halterung und Lautsprecher auf sichere Befestigung zu überprüfen.

Der Betreiber von Lautsprechersystemen (ortsfest oder mobil) ist verpflichtet, alle Systemkomponenten unter Berücksichtigung der jeweils nationalen Regelungen regelmäßig zu überprüfen bzw. prüfen zu lassen und mögliche Schäden unverzüglich beseitigen zu lassen. Weiterhin raten wir dringend zu einer ausführlichen Dokumentation aller Überprüfungsmaßnahmen in Prüfbüchern o.ä. Bei längerem oder dauerhaftem Einsatz von Lautsprechern im Freien sind für Standsicherheit und Tragfähigkeit von Aufbauten und Flächen insbesondere auch die Windlasten, Schnee- und Eislasten sowie thermische Einflüsse zu berücksichtigen. Insbesondere die Lastaufnahmepunkte geflogener Systeme sollten hier mit ausreichenden Sicherheitsreserven dimensioniert werden. Es sind hierbei die nationalen Vorschriften zu beachten.

- Fragen Sie den Hersteller, ob Ihr Produkt für den Betrieb im Freien geeignet ist.



Professionelle Lautsprechersysteme sind in der Lage, gesundheitsschädliche Schallpegel zu erzeugen. Selbst die Einwirkung scheinbar harmloser Schallpegel über einen längeren Zeitraum kann zu bleibenden Schäden am Gehör führen (ab ca. 95 dBA SPL)! Daher raten wir für alle Personen, die durch den Betrieb von Lautsprechersystemen dem Einfluss hoher Schallpegel ausgesetzt sind, zum Tragen von professionellem Gehörschutz (Hörstöpsel oder Kapselgehörschutz). Hersteller: Stamer Musikanlagen GmbH, Magdeburger Str. 8, 66606 St. Wendel, Deutschland



# 1 Allgemeines

Die beiden ELEMENTS INSTALL KIT E 435 und E 435 A bestehen aus speziell für die Wandmontage modifizierten ELEMENTS-Modulen inklusive den entsprechenden Wandhalterungen. Das INSTALL KIT kann mit regulären ELEMENTS Mid/High-Units E 435 und E 835 erweitert werden. Die Montagevorrichtung erlaubt eine stufenlose horizontale Ausrichtung der Lautsprecher (+/-90°).

## 1.1. Lieferumfang

Die folgende Übersicht zeigt die Einzelteile des passiven und aktiven ELEMENTS INSTALL KIT, die zu den ELEMENTS-Modulen geliefert werden:



Pos.	Bezeichnung	Anzahl
1	Deckelblech	2
2	Montagewinkel	2
3	Befestigungsblech	2
4	Schraube M3	4
5	Distanzhülse	2
6	Stopmutter	4
7	Unterlegscheibe	6
8	Schraube M8	6
9*	Klemmblock mit Klinenstecker + Schraube 3,5 mm x 13 mm*	1
10	ELEMENTS E 435 IL-U (Abb. siehe Seite 2)	1
11*	ELEMENTS E 435 IL-O (Abb. siehe Seite 2)	1
12**	ELEMENTS EA 600 IL (Abb. siehe Seite 2)	1

\*) nur bei passivem Install Kit enthalten    \*\*) nur bei aktivem Install Kit enthalten

## 1.2 Anwendungsbereich

Das ELEMENTS INSTALL KIT ist ausschließlich für die Wandmontage geeignet. Die Tragfestigkeit der Wandanschlagpunkte sowie die Verwendung von geeigneten Schrauben und Dübeln ist vom Installateur sicherzustellen.

# 2 Die Komponenten

## 2.1 E 435 – Mid/High-Unit

Die Mid/High-Unit E 435 ist mit vier speziell für ELEMENTS entwickelten 3,5" Hochleistungslautsprechern bestückt. Durch die Anordnung dieser vier Lautsprecher in einer vertikalen Linie wird eine sehr gleichmäßige Verteilung der Lautstärke und des Frequenzbildes auf die zu beschallende Publikumsfläche erreicht. Eine passive Systemsäule kann bis zu sechs Mid/High-Units E 435 (beim aktiven Install Kit vier E 435) enthalten, die über E-Connect schnell und zuverlässig miteinander verbunden werden.

## 2.2 EA 600 IL – System-Amp

Die Verstärkereinheit EA 600 IL ist im gleichen Gehäusedesign aufgebaut wie die Mid/High-Unit E 435. Die Ausgangsleistung beträgt 600 Watt an 4 Ohm. Mit diesem System-Amp können Sie bis zu vier Mid/High-Units E 435 betreiben. Die Belüftung des Endstufenmoduls erfolgt über die Vorderseite.

### Anschlüsse und Bedienelemente:

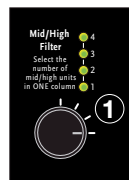

#### 1 Mid/High-Filter mit Anzeige LED (4fach)

Durch Drehen dieses Schalters wird die passende Entzerrung auf die Anzahl der untereinander verbundenen Mid/High-Units eingestellt (ein bis maximal vier E 435). Für den Anschluss von zwei Mid/High-Units E 435 stellen Sie also den Schalter auf 2, für den Betrieb mit vier Mid/High-Units E 435 auf 4. Die vier Anzeige-LEDs zeigen den Status an (eine LED leuchtet = Entzerrungseinstellung für ein Topteil E 435, zwei LEDs leuchten = Entzerrung für zwei Topteile E 435 usw.). Als „Maßeinheit“ auf der Anzeige dient somit das kleinere der ELEMENTS Mid/High-Units, die E 435. Die doppelt so große Mid/High-Unit E 835 zählt dabei wie zwei E 435.

#### 2 Sensitivity-Schalter

Mit diesem Schalter können Sie die Empfindlichkeit der Eingangsstufe an den Pegel des Mischpult-Ausgangssignals anpassen. Wählen Sie mit diesem Schalter die Eingangsempfindlichkeit zwischen -10 dBu (z.B. asymmetrische Klinke, Consumer-Level) oder +4 dBu (Standard, z.B. symmetrische XLR, professionelle Mischpulte) aus. Empfehlung: Bei Verwendung eines Mischpultes mit symmetrischen Ausgängen sollte die Schalterposition +4 dBu gewählt werden. So nutzen Sie optimal die Faderwege des Pultes und vermeiden Übersteuerungen. Wird ein Mischpult mit geringerem Ausgangspegel verwendet (asymmetrischer Klinkenausgang), wählen Sie die Einstellung -10 dBu aus.



**Wichtiger Hinweis:** Sind mehrere Endstufen im System integriert, ist darauf zu achten, dass für alle Amps die gleiche Sensitivity-Einstellung (+4 dBu oder -10 dBu) ausgewählt ist.

#### 3 Status-LED

Die zweifarbige LED zeigt den Status des Signals an (grün = Signal, rot = Limit/Fehler). Diese LED leuchtet rot wenn das Eingangssignal der Endstufe zu hoch ist oder ein Fehler vorliegt. Ein kurzzeitiges Aufleuchten der LED zeigt das Arbeiten des Limiters bei Pegelspitzen an.

**Achtung! Leuchtet die Status-LED während des Betriebs dauerhaft rot, ist das System überlastet. Reduzieren Sie den Signalpegel! Wenn kein Audiosignal anliegt und die Status-LED dauerhaft rot leuchtet, liegt ein Fehler vor.**

#### 4 XLR/Klinke-Eingangsbuchse

Diese Kombi-Buchse kann sowohl XLR- als auch Klinenstecker aufnehmen. Schließen Sie die von Ihrem Mischpult kommenden Signalkabel (Master left/right, Line out o.ä.) an die symmetrierte Input-Buchse mit einem XLR-Mikrofonkabel an. Die Belegung der XLR-Stecker ist wie folgt: 1= Ground, 2= +, 3= -. Für die symmetrische Signalführung kann

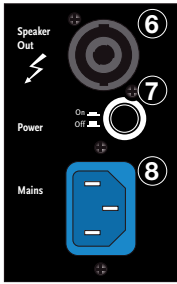

ebenfalls ein Kabel mit Stereo-Klinkenstecker verwendet werden. Unsymmetrierte Signale können mit einem Mono-Klinkenstecker angeschlossen werden.

**5 Through-Buchse**

Paralleler Ausgang zur Weiterleitung des Line-Signals, z.B. an weitere EA 600 IL System-Amps oder andere Komponenten (z.B. Aktivmonitore oder Monitor-Endstufen etc.) mittels XLR-Kabel.

**6 Speaker Out**

Speakon NL4-Ausgangsbuchse – findet beim Install Kit E 435 A keine Verwendung.

**7 Power-Schalter**

Wenn man die System-Endstufe einschaltet, leuchtet die Signal-LED für ca. 5 Sekunden rot und wechselt dann auf grün. Der Amp ist jetzt betriebsbereit.

**8 Mains Input**

Verbinden Sie diese Anschlussbuchse mittels eines Kaltgerätestromkabels (im Lieferumfang enthalten) mit der Netzsteckdose. Hinweis: Die EA 600 IL ist mit einer verriegelbaren V-Lock- Netzeingangsbuchse ausgestattet. In Kombination mit einem verriegelbaren Anschlusskabel („Volex“ oder baugleich, optional erhältlich) kann das Netzkabel arretiert werden und so gegen versehentliches Herausrutschen gesichert werden.

**Achtung! Achten Sie darauf, dass die Spannungsangabe der EA 600 IL der Netzspannung entspricht. Der Anschluss an eine falsche Netzspannung kann die Elektronik der Endstufe zerstören.**

**2.3 E-Connect**

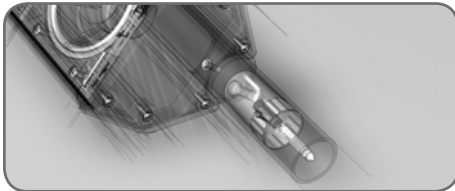

Mit Hilfe der E-Connect-Verbindung können die ELEMENTS-Komponenten untereinander verbunden werden, wobei durch die integrierte Signalführung keine weiteren Lautsprecherkabel notwendig sind.

Durch Einrasten des Arretierknopfs der Mid/High-Unit in das entsprechende Einrastloch der E-Connect-Verbindung werden die beiden Komponenten mechanisch fest miteinander verbunden – das Lautsprecher-signal wird ohne zusätzliche Verkabelung weitergeleitet. Zum Trennen der Komponenten drücken Sie den Arretierknopf und ziehen die Module auseinander.

**3 Montage**

**Benötigtes Werkzeug:**

- Kreuzschraubendreher
- Gabelschlüssel SW 13 mm
- Innensechskantschlüssel 5 mm

 <p>Montage mittels a) bis zu 4x Schrauben 5 mm oder b) 1-2 Schrauben 8 mm</p>	<p>Schrauben Sie die beiden Montage-winkel (2) mit einem zur Anzahl und Bau-größe der geplanten Elements-Module passenden vertikalen Abstand an die Wand (Maße siehe S. 3).</p>
	 <p><u>Nur bei passivem Install Kit:</u> Befestigen Sie den Klemmblock (9) mit der beiliegenden Schraube an dem Befestigungsblech (3), das später oben montiert wird.</p>
	 <p>Montieren Sie die Befestigungsbleche (3) an Deckel und Boden des Install Kit. Benutzen Sie dafür die M8-Schrauben (8), die Unterlegscheiben (7) und die Distanzhülsen.</p>
	<p><u>Nur bei passivem Install Kit:</u> Stecken Sie den Klinkenstecker in die E-Connect-Buchse des Elements-Top.</p>
 <p>Schrauben Sie nun das Install Kit mit den montierten Befestigungsblechen (3) an die Montagebügel.</p>	 <p>Die vier Lochposi-tionen erlauben das Einstellen des ge-wünschten Wandab-standes.</p> <p><u>Nur bei passivem Install Kit:</u> Schließen Sie nun das bauseitige Lautsprecherkabel mittels des Klemm-blocks an das Install Kit an.</p>
	 <p>Montieren Sie abschließend die Deckelbleche mit den Schrauben (4) an den beiden Befestigungsblechen.</p>

## 4 Ausrichtung

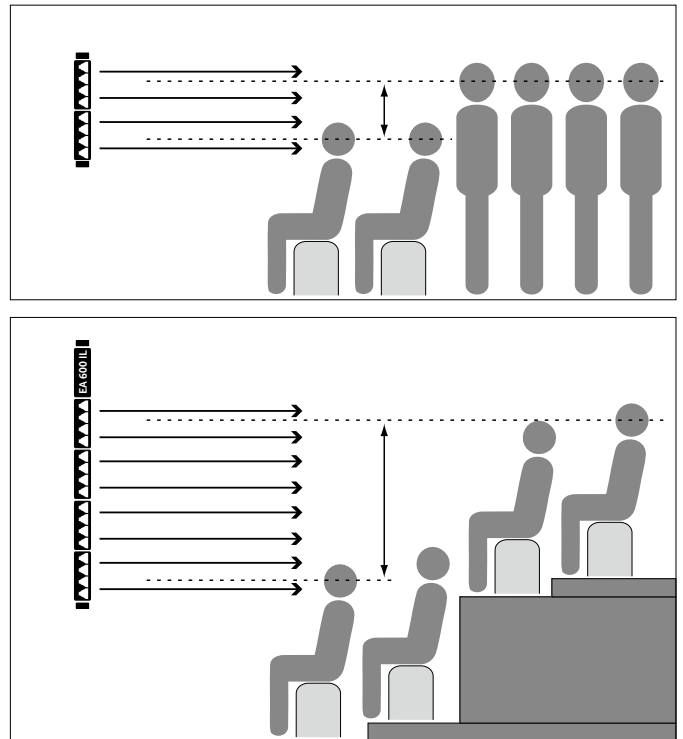
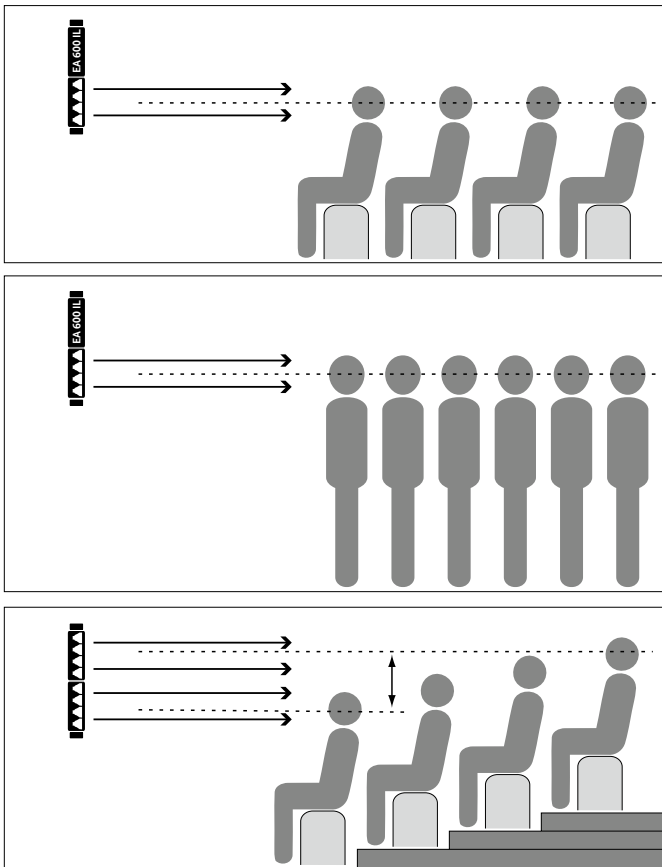

## 5 Konfigurationen

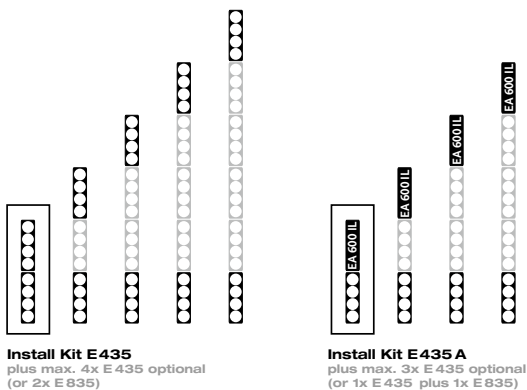

**Install Kit E 435**  
plus max. 4x E 435 optional  
(or 2x E 835)

**Install Kit E 435 A**  
plus max. 3x E 435 optional  
(or 1x E 435 plus 1x E 835)

Konfiguration	Gesamthöhe	
Install Kit E 435/E 435 A	848 mm	*) ACHTUNG: bei Verwendung einer E 835 anstelle von zwei E 435 verringert sich die Gesamthöhe um 20 mm pro verwendeter E 835 (siehe auch Seite 3)
Installkit + 1x E 435	1230 mm	
Installkit + 2x E 435	1612 mm*	
Installkit + 3x E 435	1994 mm*	
Installkit + 4x E 435**	2376 mm*	

\*\*\*) nur bei passivem Install Kit möglich

## 6 Technische Daten

EA 600 IL System-Amp
<b>Dauerleistung EIA:</b> 600 Watt Class D @ 4 Ohm
<b>Eingangsempfindlichkeit:</b> +4 dBu/ -10 dBu (schaltbar)
<b>Aktive Schutzschaltungen:</b> RMS-Limiter
<b>Schutz:</b> DC, Impedanz, Thermo
<b>Filter:</b> Subsonic-Filter, Systemfilter 4fach
<b>Kühlung:</b> Lüfter, Temp. gesteuert
<b>Anschlüsse:</b> Kombibuchse In, XLR Out, 1x Speakon Parallel Out., 1x E-Connect out
<b>Gewicht:</b> 2,75 kg / 6,1 lbs.

E 435 IL U/O Mid/High Unit
<b>Belastbarkeit nominal:</b> 150 W RMS
<b>Frequenzgang -10 dB:</b> 140 Hz – 20 kHz
<b>Empfindlichkeit 1W@1m:</b> 97 dB Half Space
<b>Nennimpedanz:</b> 16 Ohm
<b>Anschlüsse:</b> 1x E-Connect in, 1x E-Connect out
<b>Lautsprecher:</b> 4x 3,5" Breitband
<b>Directivity:</b> 70° horizontal
<b>Trennfrequenz:</b> 140 Hz, 12 dB/ Okt. passiv
<b>Gewicht:</b> 2,35 kg / 5,2 lbs.

## Consignes de sécurité importantes ! A lire avant de se connecter !

Ce produit a été construit conformément à la norme IEC 60065 par le fabricant et a quitté l'usine en bon état de marche. Pour garantir son intégrité et un fonctionnement sans risque, l'utilisateur se doit de suivre les conseils et les avertissements préconisés dans cette notice d'utilisation. En cas d'utilisation de ce produit dans un véhicule terrestre, un navire ou un avion, ou encore à une altitude supérieure à 2 000 mètres, il convient de prendre en considération les normes de sécurité suivantes, en plus de la norme IEC 60065.

**ATTENTION :** Afin d'éviter tout risque d'incendie et d'électrocution, n'exposez pas cet appareil à l'humidité ou à la pluie. N'ouvrez pas le boîtier ; les pièces se trouvant à l'intérieur ne nécessitent pas d'entretien de la part des utilisateurs. Adressez-vous à un spécialiste qualifié pour procéder à l'entretien de l'appareil.



Ce symbole, quel que soit l'endroit où il apparaît, vous signale des pièces sous tension non isolées dans le boîtier. Une tension suffisante pour présenter un risque d'électrocution.



Ce symbole, quel que soit l'endroit où il apparaît, vous signale des pièces sous tension accessibles depuis l'extérieur du boîtier. Tous les câbles extérieurs raccordés à un composant marqué de ce symbole doivent être de type préfabriqués et conformes aux spécifications du fabricant ou doivent avoir été installés par des spécialistes qualifiés.



Ce symbole, quel que soit l'endroit où il apparaît, vous signale des instructions importantes relatives à l'utilisation ou l'entretien de l'appareil à lire dans les documents l'accompagnant. Lisez la notice d'utilisation.



Ce symbole, quel que soit l'endroit où il apparaît, vous signale un risque de brûlure dû à une surface chaude. Ne touchez pas cette surface afin d'éviter de vous brûler.

- Lisez ces instructions.
- Conservez ces instructions.
- Prenez en compte tous les avertissements et toutes les instructions mentionnées sur le produit ou dans cette notice d'utilisation.
- N'utilisez pas ce produit à proximité de l'eau. Ne le placez pas près de l'eau, d'une baignoire, d'un bassin, d'un évier, d'une surface humide, d'une piscine ou d'une pièce humide.
- Ne mettez pas d'objet contenant du liquide sur l'appareil, par exemple, un vase, un verre ou une bouteille, etc.
- Nettoyez-le exclusivement avec un chiffon sec.
- N'enlevez pas le boîtier, ne serait-ce que partiellement.
- La tension de fonctionnement de l'appareil doit être réglée de manière à correspondre à la tension d'alimentation de l'endroit où vous vous trouvez. Si vous n'êtes pas sûr de connaître la tension d'alimentation, demandez à votre revendeur ou à la compagnie d'électricité locale.
- Afin de réduire le risque d'électrocution, vous ne devez jamais supprimer la mise à la terre de l'appareil. Utilisez uniquement le câble d'alimentation fourni avec le produit et maintenez la broche centrale de la prise (mise à la terre) en état de fonctionnement. Ne négligez pas la sécurité offerte par les prises polarisées ou avec mise à la terre. Assurez-vous que l'appareil est bien raccordé à une prise disposant d'une terre de protection et que celle-ci est en ordre de marche.
- Protégez le câble d'alimentation afin d'éviter que quelqu'un marche dessus ou qu'il soit pincé, notamment près de la prise, de la prise murale ou à la sortie de l'appareil même ! Les câbles d'alimentation doivent être tout le temps maniés avec précaution. Vérifiez régulièrement que le câble n'est pas fendu ou qu'il ne présente pas de signe d'usure, en particulier près de la prise et à la sortie de l'appareil.
- N'utilisez jamais de câble d'alimentation usé.
- Débranchez l'appareil en cas d'orage ou si vous ne l'utilisez pas pendant une longue période.
- Débranchez l'appareil uniquement en le tenant par la prise au niveau de la prise murale ou de la rallonge. L'appareil doit être placé de telle manière à ce qu'il puisse être débranché facilement à tout moment.
- Fusibles : si nécessaire, remplacez-les uniquement par des fusibles de type IEC127 (5x20 mm) afin de garantir une meilleure performance. Il est interdit d'utiliser des fusibles bricolés ou de raccourcir le porte-fusible. Seul un personnel qualifié est habilité à remplacer les fusibles.
- Confiez tous les travaux d'entretien à des spécialistes qualifiés. Il est nécessaire d'effectuer de tels travaux lorsque l'unité a été endommagée, comme par exemple dans les cas suivants :
  - Lorsque le câble d'alimentation est endommagé ou effiloché.
  - Si du liquide a pénétré ou un objet est tombé dans le boîtier.
  - Si l'appareil a été exposé à la pluie ou à l'humidité.

- Si l'appareil ne fonctionne pas correctement alors que vous avez suivi toutes les instructions à la lettre.

- Si l'appareil est tombé ou que le boîtier est endommagé.

• En cas de raccordement de haut-parleurs à cet appareil, il faut veiller à ne pas descendre sous l'impédance minimale indiquée sur ledit appareil ou dans la présente notice. Les câbles employés doivent présenter une section suffisante, qui soit conforme aux réglementations locales en vigueur.

• Ne l'exposez pas directement aux rayons du soleil.

• Ne l'installez pas à proximité d'une source de chaleur, telle qu'un radiateur, une grille de chauffage, un four ou tout autre appareil susceptible de produire de la chaleur.

• Ne masquez pas les bouches d'aération. Installez l'appareil conformément aux instructions du fabricant. Il ne doit pas être placé dans un emplacement confiné, comme un rack ou une console, sauf si une ventilation suffisante est garantie.

• Si vous déplacez l'appareil, attendez qu'il soit à température ambiante avant de le démarrer, sinon de la condensation peut se former à l'intérieur et endommager l'appareil.

• Ne posez pas de d'objet à flamme ouverte sur l'appareil, comme par exemple une bougie allumée.

• L'appareil doit être placé à au moins 20 cm/8" pouces du premier mur.

• Utilisez l'appareil uniquement avec un chariot, un support, un trépied, des fixations ou une table recommandés par le fabricant ou vendus avec le produit. Si vous utilisez un chariot, maniez-le avec précaution afin d'éviter tout risque de blessure s'il se renverse.

• Utilisez uniquement les accessoires recommandés par le fabricant.

Cette consigne concerne toute sorte d'accessoires, qu'il s'agisse de couvercles de protection, de sacs de transport, de supports ou de dispositifs de fixation au mur ou au plafond. Si vous fixez un accessoire à l'appareil, suivez toujours les instructions d'utilisation du fabricant. N'utilisez pas d'autres points de fixation que ceux préconisés par le fabricant.

• Cet appareil NE convient PAS aux personnes dont les capacités motrices, sensorielles ou mentales sont déficientes (y compris les enfants) ou aux personnes ne disposant pas de l'expérience ou des connaissances nécessaires pour faire fonctionner le présent appareil. Cet appareil doit dans tous les cas et être tenu constamment hors de portée des enfants de moins de quatre ans.

• N'insérez jamais d'objets à travers les grilles du boîtier, car ils pourraient toucher des pièces sous tension dangereuses ou provoquer un court-circuit pouvant causer un risque d'incendie ou d'électrocution.

• Cet appareil est capable de délivrer un niveau de pression acoustique de 90 dB, pouvant ainsi causer des troubles irréversibles de l'audition ! L'exposition continue à une nuisance sonore peut provoquer une perte d'audition permanente. Portez des protections auditives adéquates si vous vous exposez de manière continue à un tel niveau de pression acoustique.

• Le fabricant garantit la sécurité, la fiabilité et l'efficacité de fonctionnement de son produit uniquement si :

- l'assemblage, l'extension, le réajustement, la modification ou la réparation de l'appareil ont été effectués par le fabricant ou par des personnes agréées pour ce genre de travaux.

- l'installation électrique concernée est conforme aux normes IEC (ANSI).

- l'unité est utilisée conformément aux instructions d'utilisation.

• Ce produit a été optimisé pour une utilisation avec des signaux musicaux ou voix. Une utilisation avec des signaux sinusoïdaux, rectangulaires ou autres signaux de mesure risque de l'endommager gravement.

## Consignes de sécurité générales pour systèmes de haut-parleurs



Les systèmes de fixation doivent exclusivement être employés pour les systèmes de haut-parleurs fournis par le fabricant et avec les accessoires de montage tels qu'évoqués dans la notice de montage. Dans ce cadre, il convient de respecter scrupuleusement les indications de montage du fabricant. En cas d'utilisation non conforme d'accessoires ou d'installation d'accessoires de montage non d'origine, le dommage en résultant éventuellement ne sera pas couvert par la garantie et la responsabilité du fabricant ne pourra en aucun cas être engagée.

Si des modifications sont apportées aux haut-parleurs, aux accessoires de montage, aux raccords et fixations ainsi qu'au matériel d'élingage, la portabilité du système ne pourra plus être garantie et la responsabilité du fabricant ne pourra en aucun cas être engagée.

Toute réparation d'éléments de sécurité ne peut être effectuée que par le fabricant ou son représentant agréé, faute de quoi le permis d'exploitation s'éteint.



L'installation sera exclusivement réalisée par un spécialiste, et ce, uniquement dans des zones de montage présentant une capacité de charge suffisante, un point à vérifier notamment par la prise en compte des normes de construction appliquées. Le matériel de fixation prescrit par le constructeur dans la notice de montage (vis, chevilles, etc.) doit impérativement être employé. Les raccords boulonnés doivent être assurés contre tout desserrement au moyen de mesures appropriées.



Les installations fixes ou mobiles (ici les haut-parleurs, accessoires de montage compris) doivent être assurés contre la chute par deux dispositifs indépendants l'un de l'autre. Les éléments supplémentaires lâches ou les pièces se desserrant doivent pouvoir être retenus par des dispositifs adaptés. En cas d'utilisation de raccords, d'éléments de fixation et de matériel d'élingage, il convient de respecter les dispositions nationales en la matière. Le calcul du dimensionnement des dispositifs de sécurité requiert la prise en compte des charges dynamiques possibles (forces de recul).



En cas d'utilisation de trépieds, il faut surtout prendre en considération la charge maximale supportée. En outre, de par leur conception, la plupart des trépieds permettent uniquement de supporter des charges parfaitement centrées. Les trépieds doivent dès lors être disposés de façon stable. Il est nécessaire d'assurer les trépieds par des mesures supplémentaires dans les cas suivants (liste non exhaustive) :

- lorsque leur surface de pose n'offre pas une stabilité suffisante ;
- lorsque leur hauteur limite leur stabilité ;
- lorsque la force du vent risque d'être élevée ;
- lorsqu'ils risquent d'être heurtés par des personnes.

Des mesures particulières peuvent également s'avérer nécessaires, à titre préventif, pour se prémunir contre des comportements dangereux de la part de spectateurs. Les trépieds ne doivent donc pas être disposés dans des voies d'évacuation ou des passages réservés aux secours. En cas d'installation sur des voies de circulation, veiller à respecter la largeur de circulation requise, à verrouiller le secteur de façon adaptée et à mettre en place la signalisation idoine. Le montage et le démontage sont des phases qui présentent des risques particuliers. Il faut dès lors employer des moyens auxiliaires appropriés. Veiller également, lors de ces opérations, à respecter la législation nationale en la matière.



Lors du montage, il est indispensable de porter des équipements de sécurité adaptés (en particulier un casque, des gants et des chaussures de sécurité) et d'utiliser uniquement des dispositifs d'aide à l'ascension adaptés (échelles, échafaudages, etc.). La responsabilité dans ce domaine incombe uniquement à la société de montage exécutante.



Attention !

À l'issue du montage, il y a lieu de contre-vérifier la fixation ou la suspension du système (haut-parleurs et supports).

L'exploitant des systèmes de haut-parleurs (fixes ou mobiles) est tenu de vérifier, ou de faire vérifier, tous les composants du système en fonction des réglementations en vigueur dans le pays concerné, et de faire éliminer sans délai les éventuels défauts constatés.

En outre, nous recommandons fortement de constituer une documentation détaillée sur toutes les mesures d'inspection dans les registres de contrôle ou similaires.

En cas d'utilisation prolongée ou permanente de haut-parleurs en plein air, tenir compte, pour la stabilité et la capacité portante des structures et surfaces, de l'influence de paramètres tels le vent, la neige, la glace et autres facteurs thermiques. Dans ce cas, il convient en particulier de dimensionner avec des réserves de sécurité suffisantes les points de support de charge de systèmes suspendus. Veiller également, lors de ces opérations, à respecter la législation nationale en la matière.

• Adressez-vous au fabricant pour savoir si votre produit convient à un usage en extérieur.



Les systèmes de haut-parleurs professionnels sont capables de produire des niveaux sonores dangereux pour la santé. Même des niveaux sonores a priori inoffensifs peuvent, en cas d'exposition prolongée, provoquer des pertes auditives irréversibles (à partir de 95 dBA SPL environ) ! C'est pourquoi nous conseillons à toutes les personnes soumises à des niveaux sonores élevés en raison de l'exploitation de systèmes de haut-parleurs, de porter des protections auditives professionnelles (bouchons d'oreilles ou casques antibruit). Fabricant : Stamer Musikanlagen GmbH, Magdeburger Str. 8, 66606 St. Wendel, Allemagne

# 1 Généralités

Les deux kits ELEMENTS INSTALL KIT E 435 et E 435 A sont constitués de modules ELEMENTS spécialement modifiés pour un montage mural et comprenant les supports muraux correspondants. Le kit d'installation INSTALL KIT peut être complété par des unités médiums/aigus (Mid/High Units) ELEMENTS E 435 et E 835 normales. Le dispositif de montage permet une orientation horizontale progressive des haut-parleurs (+/-90°).

## 1.1. Contenu de la livraison

La photo ci-dessous montre les différents éléments du kit ELEMENTS INSTALL KIT actif et passif, livrés en plus des modules ELEMENTS :



Num.	Désignation	Nombre
1	Tôle supérieure	2
2	Profilé de montage	2
3	Tôle de fixation	2
4	Vis M3	4
5	Entretoise	2
6	Écrou à frein	4
7	Rondelle	6
8	Vis M8	6
9*	Bloc de raccordement avec jack + vis 3,5 mm x 13 mm *	1
10	ELEMENTS E 435 IL – inférieur (photo page 2)	1
11*	ELEMENTS E 435 IL – supérieur (photo page 2)	1
12**	ELEMENTS EA 600IL (photo page 2)	1

\*) Uniquement contenu dans le kit d'installation passif \*\*) Uniquement contenu dans le kit d'installation actif

## 1.2 Domaine d'application

Le système ELEMENTS INSTALL KIT est exclusivement conçu pour un montage mural. Il appartient à l'installateur de vérifier la résistance des points d'ancrage dans le mur et de s'assurer d'utiliser des vis et des chevilles adaptées.

# 2 Composants

## 2.1 E 435 – Unité médiums/aigus

L'unité médiums/aigus E 435 est équipée de quatre haut-parleurs 3,5" hautes performances, spécialement développés pour le système ELEMENTS. L'agencement sur une ligne verticale de ces quatre haut-parleurs permet d'obtenir une répartition uniforme du volume sonore et de l'image de fréquence sur toute l'étendue de la zone à sonoriser. Une colonne du système peut contenir jusqu'à six unités médiums/aigus E 435 (quatre E 435 avec le kit d'installation actif), qui se raccordent rapidement et de façon fiable via le système E-Connect.

## 2.2 EA 600 IL – Ampli système

Le design extérieur de l'unité amplificatrice EA 600 IL est identique à celui de l'unité médiums/aigus E 435. Sa puissance de sortie atteint 600 watts sous 4 ohms. Cet ampli système permet de raccorder jusqu'à quatre unités médiums/aigus E 435. L'aération du module d'étage de puissance se trouve sur la face avant.

### Raccordements et commandes :

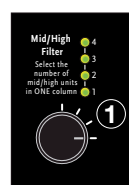

#### 1 Filtre médiums/aigus avec quadruple afficheur à DEL

Cet interrupteur permet d'adapter la correction au nombre d'unités médiums/aigus interconnectées (de un à quatre satellites E 435). Si deux unités médiums/aigus E 435 sont raccordées, vous placerez donc l'interrupteur sur 2 ; pour fonctionner avec quatre unités médiums/aigus, vous l'amènerez sur 4. L'afficheur à quatre DEL indique l'état (une DEL allumée = réglage de correction pour un satellite, deux DEL allumées = correction pour deux satellites, etc.). Pour cette affichage, « l'unité de base » est constituée par la plus petite des unités médiums/aigus ELEMENTS, en l'occurrence la E 435. Dès lors, l'unité médiums/aigus E 835, deux fois plus grosse, compte pour deux E 435.



#### 2 Commutateur de sensibilité

Cet interrupteur permet d'adapter la sensibilité de l'étage d'entrée par rapport au niveau du signal de sortie de la table de mixage. Il permet ainsi d'opter pour une sensibilité en entrée de -10 dBu (par exemple, jack asymétrique, Consumer-Level) ou +4 dBu (standard, par exemple XLR symétriques, tables de mixage professionnelles). Recommandation : en cas d'utilisation d'une table de mixage avec sorties symétriques, ce commutateur doit être placé en position +4 dBu. De la sorte, vous utiliserez de façon optimale les voies fader de la table et évitez les saturations. Si vous utilisez une table de mixage dont le niveau de sortie est réduit (sortie jack asymétrique), vous réglerez ce commutateur sur -10 dBu.

**Remarque importante :** si plusieurs étages de sortie sont intégrés au système, il convient de veiller à ce que le réglage de sensibilité soit identique (+4 dBu ou -10 dBu) pour tous les amplis.

#### 3 DEL d'état

La DEL bicolore indique l'état du signal (vert = signal, rouge = limite/erreur). Cette DEL s'allume en rouge lorsque le signal d'entrée de l'étage de sortie est trop élevé ou qu'un dysfonctionnement est présent. Si la DEL s'allume par intermittence, elle indique simplement l'intervention du limiteur en cas de pic de niveau.

Attention ! En revanche, si la DEL d'état reste rouge durablement alors que l'appareil est en fonctionnement, c'est que le système subit une surcharge. Vous devez alors absolument réduire le niveau de signal ! De même, si la DEL d'état reste allumée en rouge en permanence alors qu'aucun signal audio n'est présent, c'est qu'il y a dysfonctionnement.

**4 Douille d'entrée XLR/jack**

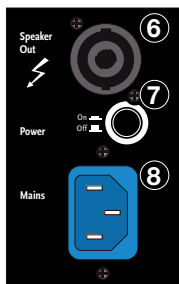

Cette douille combinée peut aussi bien recevoir une prise XLR qu'une prise jack. Raccordez les câbles de signaux (Master left/right, Line out ou similaires) venant de votre table de mixage à la douille d'entrée symétrisée à l'aide d'un câble pour micro XLR. Les broches des prises XLR sont affectées comme suit : 1 = terre ; 2 = +, 3 = -. Un câble avec prise jack mâle stéréo peut également être utilisé pour l'acheminement d'un signal symétrique. Les signaux non symétrisés peuvent être véhiculés par le biais d'une prise jack mâle mono.

**5 Douille Through**

Sortie parallèle pour la transmission du signal Line au moyen d'un câble XLR, par exemple vers d'autres amplis système EA 600 IL ou d'autres composants (moniteurs actifs, moniteurs d'étages de sortie, etc.).

**6 Sortie haut-parleur (Speaker Out)**

Douille de sortie Speakon NL4 – aucune application en cas d'utilisation du kit d'installation E 435 A.

**7 Interrupteur principal (Power)**

Lorsque vous allumez l'étage de sortie du système, la DEL de signal s'allume en rouge pendant environ 5 secondes, puis devient verte. L'ampli est alors prêt à fonctionner.

**8 Entrée secteur (Mains)**

Sur la prise secteur, branchez la fiche correspondante du cordon secteur avec prise de terre (fourni avec l'appareil). Remarque : L'ampli EA 600 IL est équipé d'une prise d'entrée secteur verrouillable de type V-Lock. Le raccordement verrouillable (« Volex » ou de conception similaire, disponible en option) permet de bloquer le cordon secteur et donc, d'éviter tout débranchement accidentel.

**Attention ! Veillez à ce que la tension indiquée sur l'EA 600 IL corresponde à la tension secteur disponible. En effet, le raccordement à une tension secteur incorrecte est susceptible de détruire l'électronique de l'étage de sortie.**

**2.3 Connexion E-Connect**

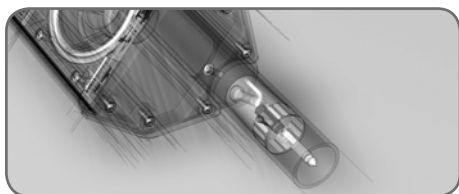

Le système E-Connect permet d'interconnecter les composants du système ELEMENTS. Grâce à la transmission du signal intégrée, aucun câble de haut-parleur supplémentaire n'est nécessaire.

Lorsque le bouton de verrouillage de l'unité médiums/aigus supérieure est encliqueté dans l'orifice correspondant de la connexion E-Connect, les deux composants sont solidarisés mécaniquement et le signal de haut-parleur est transmis, sans câblage supplémentaire. Pour désolidariser les composants, enfoncez le bouton de verrouillage, puis séparez les modules.

**3 Montage**

**Outils requis :**

- Tournevis cruciforme
- Clé plate de 13 mm
- Clé Allen de 5 mm

 <p>Montage au moyen de a) jusqu'à 4 vis de 5 mm ou b) 1-2 vis de 8 mm</p>	<p>Vissez au mur les deux profilés de montage (2) à une distance verticale adaptée au nombre et à l'encombrement des modules ELEMENTS prévus (dimensions : voir page 3).</p>
	 <p>Uniquement pour kit d'installation passif : Au moyen de la vis fournie, fixez le bloc de raccordement (9) sur la tôle de fixation (3), à monter ultérieurement en position supérieure.</p>
	 <p>Montez les tôles de fixation (3) en haut et en bas du kit d'installation. Pour ce faire, utilisez les vis M8 (8), les rondelles (7) et les entretoises.</p>
	<p>Uniquement pour kit d'installation passif : Enfichez le jack dans la douille E-Connect au sommet de l'élément.</p>
 <p>Vissez à présent le kit d'installation, avec les tôles de fixation (3) montées, sur l'étrier de montage.</p>	 <p>Présentez le kit d'installation à l'horizontale, puis serrez toutes les vis.</p> <p>Uniquement pour kit d'installation passif : Raccordez à présent le câble de haut-parleur au kit d'installation, via le bloc de raccordement.</p>
	 <p>Les quatre séries d'orifices prévues permettent de régler la distance par rapport au mur.</p>
	 <p>Enfin, au moyen des vis (4), fixez les tôles supérieures sur les deux tôles de fixation.</p>

## 4 Orientation

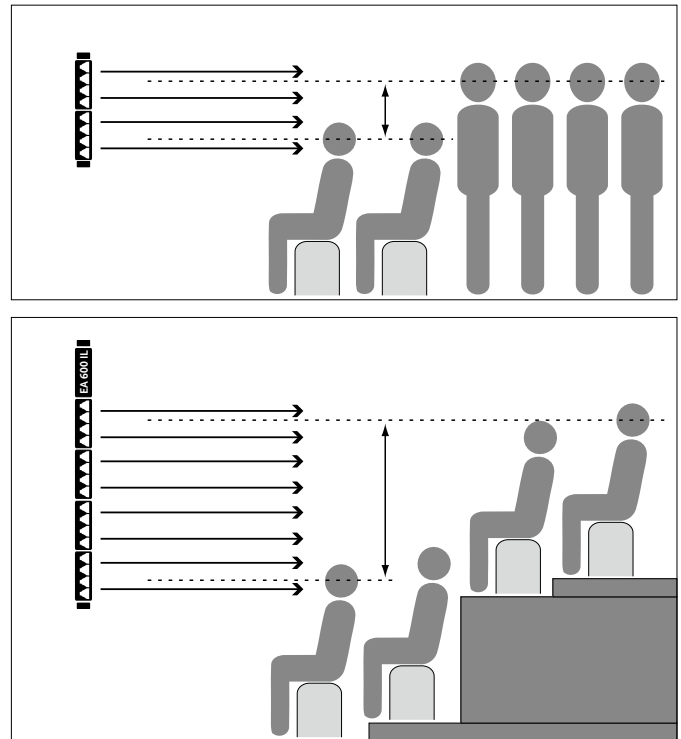
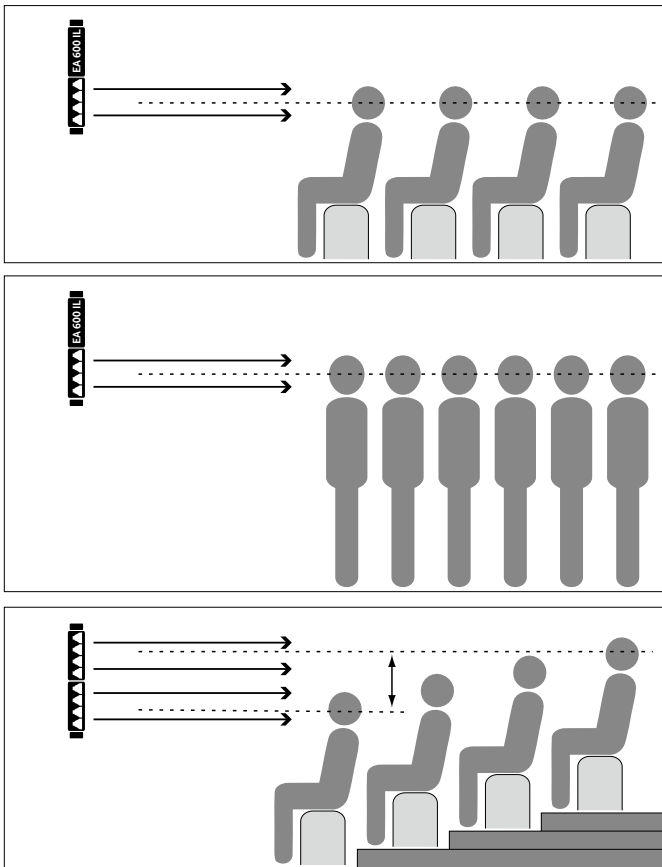

## 5 Configurations

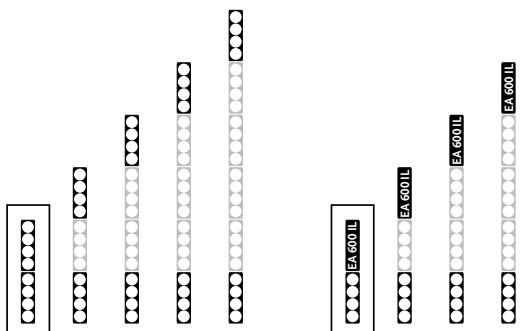

**Install Kit E435**  
plus max. 4x E435 optional  
(or 2x E835)

**Install Kit E435 A**  
plus max. 3x E435 optional  
(or 1x E435 plus 1x E835)

Configuration	Hauteur totale	
Install Kit E 435/E 435 A	848 mm	*) ATTENTION : en cas d'utilisation d'un E 835 en lieu et place de deux E 435, la hauteur totale diminue de 20 mm par E 835 employé (voir également page 3).
Installkit + 1x E 435	1230 mm	
Installkit + 2x E 435	1612 mm*	
Installkit + 3x E 435	1994 mm*	
Installkit + 4x E 435**	2376 mm*	

\*\*\*) Uniquement possible avec le kit d'installation passif.

## 6 Caractéristiques techniques

EA 600 IL – Ampli système
<b>Puissance nominale continue EIA :</b> 600 watts classe D à 4 ohms
<b>Sensibilité en entrée :</b> +4 dBu/ -10 dBu (commutable)
<b>Circuits de protection actifs :</b> limiteur RMS
<b>Protection :</b> CC, impédance, thermique
<b>Filtres :</b> filtre Subsonic, quadruple filtre système
<b>Refroidissement :</b> ventilateur, à déclenchement thermostatique
<b>Connexions :</b> entrée douille combinée, sortie XLR, 1x sortie parallèle Speakon, 1x sortie E-Connect
<b>Poids :</b> 2,75 kg / 6,1 lbs

E 435 IL inférieure/supérieure – Unité médiums/aigus
<b>Capacité de charge nominale :</b> 150 watts RMS
<b>Réponse en fréquence -10 dB :</b> 140 Hz – 20 kHz
<b>Sensibilité 1 W à 1 m :</b> 97 dB (half space)
<b>Impédance nominale :</b> 16 ohms
<b>Connexions :</b> 1x entrée E-Connect, 1x sortie E-Connect
<b>Haut-parleurs :</b> 4x 3,5" large bande
<b>Directivité :</b> 70° horizontalement
<b>Fréquence de coupure :</b> 140 Hz, 12 dB/oct., passif
<b>Poids :</b> 2,35 kg / 5,2 lbs

## Istruzioni di sicurezza importanti.

### Leggere prima di effettuare il collegamento!

Il presente prodotto è stato fabbricato dal produttore in conformità alla norma IEC 60065 ed è uscito dallo stabilimento in perfette condizioni di funzionamento. Per preservare tali condizioni e garantirne l'uso sicuro, l'utente deve attenersi alle indicazioni e alle avvertenze riportate nelle istruzioni per l'uso. Se volete usare questo prodotto su veicoli, a bordo di navi o di aerei oppure ad altitudini superiori a 2000 m dovete badare alle rispettive norme di sicurezza suppletive alla norma IEC 60065.

**AVVISO:** Per evitare il rischio di incendio o folgorazione, non esporre l'apparecchio ad umidità o pioggia. Non aprire l'involucro poiché al suo interno non vi sono parti riparabili dall'utente. Per la riparazione rivolgersi a personale tecnico qualificato.



Questo simbolo segnala la presenza all'interno dell'involucro di tensione pericolosa priva di isolamento sufficientemente alta da costituire un pericolo di folgorazione.



Questo simbolo segnala la presenza di tensione pericolosa accessibile dall'esterno. Il cablaggio esterno collegato ad un qualunque morsetto contrassegnato da questo simbolo deve essere un cavo preconfezionato conforme ai requisiti indicati dal produttore o un cablaggio installato da personale qualificato.



Questo simbolo segnala importanti istruzioni per l'uso e la manutenzione nella documentazione allegata. Leggere il manuale.



Questo simbolo ha il seguente significato: Attenzione! Superficie calda! Non toccare per evitare scottature.

- Leggere queste istruzioni.
- Conservare queste istruzioni.
- Attenersi a tutti gli avvisi e istruzioni riportati sul prodotto e nel manuale.
- Non utilizzare il prodotto vicino all'acqua. Non collocare il prodotto vicino ad acqua, vasche, lavandini, zone umide, piscine o stanze con presenza di vapore.
- Non collocare sul prodotto oggetti contenenti liquidi, quali vasi, bicchieri, bottiglie ecc.
- Pulire solo con un panno asciutto.
- Non togliere alcun coperchio o parti dell'involucro.
- La tensione di esercizio prescritta per il prodotto deve corrispondere alla tensione di alimentazione della rete locale. In caso di dubbi sul tipo di alimentazione disponibile, rivolgersi al proprio rivenditore o all'azienda di fornitura elettrica locale.
- Per ridurre il rischio di folgorazione, la messa a terra del prodotto deve essere mantenuta. Utilizzare solo il cavo di alimentazione in dotazione al prodotto e mantenere sempre in funzione il connettore centrale (di terra) del collegamento alla rete. Non escludere la funzione di sicurezza del connettore polarizzato o di messa a terra. Collegare l'apparecchio soltanto a prese di corrente con messa in terra conforme alle norme vigenti.
- Proteggere il cavo di alimentazione affinché non venga calpestato o pizzicato, in particolare in corrispondenza delle prese e degli innesti e nel punto di uscita dal dispositivo. Maneggiare sempre con cura i cavi di alimentazione. Controllare periodicamente la presenza di tagli o usura sui cavi, soprattutto all'altezza della presa e nel punto di uscita dal dispositivo.
- Non utilizzare mai il cavo di alimentazione se danneggiato.
- Scollegare il prodotto in caso di temporale o di lunghi periodi di inutilizzo.
- Il prodotto si scollega completamente dall'alimentazione di rete solo staccando la spina di alimentazione dall'unità o dalla presa a muro. Il prodotto va collocato sempre in modo che sia possibile scollegarlo dall'alimentazione con facilità.
- Fusibili: per garantire prestazioni ottimali, i fusibili utilizzati come ricambio devono essere di tipo IEC127 (5x20 mm) e dell'ampereggiata nominale richiesto. È vietato utilizzare fusibili riparati o cortocircuitare il portafusibili. Fate sostituire i fusibili soltanto da un tecnico qualificato.
- Per tutte le operazioni di riparazione, rivolgersi a personale qualificato. L'unità va riparata nel caso abbia subito danni, come nei seguenti casi:
  - Il cavo o la presa di alimentazione sono danneggiati o usurati.
  - È penetrato del liquido o degli oggetti all'interno del prodotto.
  - Il prodotto è stato esposto a pioggia o umidità.
  - Il prodotto non funziona correttamente seguendo le istruzioni.

- Il prodotto ha subito una caduta o l'armadio è stato danneggiato.

- Quando collegate altoparlanti badate di non scendere sotto l'impedenza minima dichiarata sull'apparecchio oppure in questo manuale. Usate sempre cavi dello spessore adatto e corrispondenti alle vigenti norme locali.
- Non esporre ai raggi solari diretti.
- Non installare accanto a fonti di calore quali radiatori, bocchette di diffusione d'aria calda, fornelli o altri dispositivi che generano calore.
- Non chiudere le aperture di ventilazione. Installare l'unità seguendo le istruzioni fornite dal produttore. Il prodotto non è adatto all'installazione ad incasso, ad esempio in un rack, a meno di non garantire un'adeguata ventilazione.
- Quando viene spostato all'interno di un locale, attendere sempre che il dispositivo, se freddo, raggiunga la temperatura ambiente. Qualora venga utilizzato senza che si sia riscaldato, sussiste il rischio di formazione di condensa al suo interno e di conseguenti danni.
- Non collocare sul prodotto fiamme libere, come ad esempio candele accese.
- Il dispositivo va collocato ad almeno 20 cm/8" di distanza dalle pareti.
- Utilizzare solo in abbinamento al carrello, supporto, piedistallo, staffa o tavola specificati dal produttore o venduti insieme al prodotto. Qualora si utilizzi un carrello, prestare attenzione nello spostare il carrello/la combinazione di prodotto per evitare lesioni causate dall'inciampamento.
- Utilizzare solo accessori consigliati dal produttore. Tale prescrizione si applica a tutti i tipi di accessori, ad esempio coperchi di protezione, borse per il trasporto, supporti, dispositivi per il montaggio a parete o a soffitto, ecc. In caso di applicazione di qualsiasi tipo di accessorio al prodotto, osservare sempre le istruzioni per l'uso fornite dal produttore. Non utilizzare mai punti di fissaggio sul prodotto diversi da quelli indicati dal produttore.
- Questo apparecchio NON è adatto all'uso da parte di persone (compresi i bambini) con capacità fisiche, mentali o sensoriali limitate o da persone prive della necessaria esperienza e/o conoscenza. Tenere sempre l'apparecchio al di fuori della portata dei bambini di età inferiore ai 4 anni.
- Non inserire mai oggetti di alcun tipo all'interno del prodotto attraverso le fessure dell'armadio, poiché potrebbero toccare punti con presenza di tensione pericolosa o causare il cortocircuito dei componenti, con il conseguente rischio di incendio o folgorazione.
- Questo prodotto genera livelli di pressione sonora superiori a 90 dB in grado di causare danni permanenti all'udito. L'esposizione a livelli di rumore estremamente elevati può causare la perdita permanente dell'udito. In caso di esposizione continua, indossare protezioni per l'udito.
- Il produttore garantisce la sicurezza, l'affidabilità e l'efficienza del prodotto solo se:
  - l'assemblaggio, l'ampliamento, la reimpostazione, le modifiche o le riparazioni sono eseguiti dal produttore o da personale autorizzato.
  - l'impianto elettrico dell'area interessata è conforme ai requisiti specificati nelle norme IEC (ANSI).
  - l'unità è utilizzata secondo le istruzioni per l'uso.
- Questo prodotto è stato concepito per un'ottima riproduzione di segnali vocali e musicali. Una riproduzione di segnali sinusoidali, onde quadre o altri segnali di misurazione a livelli elevati può gravemente danneggiare l'apparecchio.

### Avvisi di sicurezza per sistemi di altoparlanti



Usate soltanto sistemi di montaggio autorizzati dal produttore per il rispettivo sistema di altoparlanti. Seguite attentamente le istruzioni di montaggio ed usate soltanto accessori di montaggio omologati. È escluso qualsiasi diritto di garanzia in caso di montaggio improprio o se vengono usati accessori di montaggio non omologati.

Modificazioni agli altoparlanti, agli accessori di montaggio, agli elementi di connessione e di fissaggio e alle imbracature potrebbero alterare la stabilità del sistema e faranno decadere ogni forma di garanzia.

La riparazione di componenti rilevanti dal punto di vista della sicurezza deve venir eseguita soltanto dal produttore o da un suo rappresentante autorizzato – altrimenti decadrà ogni forma di garanzia.



L'installazione deve venir eseguita soltanto da personale competente. Usate soltanto punti di montaggio con una sufficiente capacità portante, considerando eventuali vincoli architettonici. È assolutamente obbligatorio di usare il materiale di fissaggio (viti, tasselli ecc.) indicato nelle istruzioni di montaggio del produttore. Adottate provvedimenti adatti (frenafilette, dadi autobloccanti) per prevenire un allentamento dei raccordi filettati.



Assicurate installazioni stazionarie e/o mobili (in questo caso gli altoparlanti e gli accessori di montaggio) contro una caduta dall'alto con due dispositivi indipendenti. Provvedete ad installare dispositivi adatti per cogliere ogni elemento allentato prima che questo possa cadere in terra. Assicuratevi che gli elementi di montaggio e di fissaggio e le imbracature vengano scelti e montati nel rispetto delle normative nazionali e locali vigenti. Tenete conto dei carichi dinamici (forze di trazione-compressione) per calcolare le dimensioni dei dispositivi di sicurezza.



Se usate stativi, badate che non venga oltrepassato il loro carico massimo ammissibile. Badate inoltre che, per motivi costruttivi, gli stativi di solito sono concepiti ed omologati soltanto per portare un carico centrato. Gli stativi devono essere posizionati in modo sicuro e stabile. Provvedete ad assicurare (o meglio ancora fissare) gli stativi se per esempio:

- la loro superficie di appoggio non consenta un posizionamento stabile,
- la loro altezza limita la stabilità,
- si potrebbero manifestare venti forti,
- potrebbero essere rovesciate da persone.

Prendete provvedimenti contro ogni forma di comportamento rischioso da parte degli spettatori. È vietato posare stativi che ingombrano le vie di fuga e l'accesso soccorsi. Se volete posare stativi in una via di comunicazione, verificate prima che la larghezza della via lo consenta e badate in ogni caso ad una protezione (transenne, cordone ecc.) e ad una segnalazione adeguata. Il montaggio e smontaggio degli altoparlanti significa un rischio elevato. Utilizzate sempre l'attrezzatura adatta e assicuratevi che le attività vengano svolte nel rispetto delle normative nazionali in vigore.



Durante il montaggio, indossate sempre indumenti protettivi appropriati (casco, guanti, calzature di sicurezza) ed usate soltanto mezzi di salita adatti e sicuri (scala, ponteggio ecc.). Il rischio è a esclusivo carico della ditta o del tecnico che esegue i lavori di montaggio.



Attenzione!

Verificate dopo il montaggio del sistema di altoparlanti che il montaggio e cablaggio sia avvenuto in modo corretto e che tutte le giunzioni siano stabili.

L'operatore di un sistema di altoparlanti (stazionario o mobile) è obbligato a controllare o a fare controllare regolarmente ogni componente del sistema nel rispetto delle normative nazionali e locali in vigore e a fare riparare ogni danno immediatamente.

Vi consigliamo di documentare meticolosamente ogni missione di controllo in un libretto di controllo.

Per un sicuro montaggio di altoparlanti all'aperto dovete prendere in considerazione i vari fenomeni che potrebbero limitare la stabilità e la capacità portante dell'impianto, soprattutto i carichi dovuti al vento, al peso della neve o del ghiaccio e gli influssi di temperatura. Badate a dimensionare i punti di sollevamento per un montaggio in sospensione prendendo in considerazione una sufficiente riserva di sicurezza. Assicuratevi che tutto avvenga nel rispetto delle normative nazionali in vigore.

- Se siete insicuri, chiedete al rispettivo produttore se il vostro prodotto sia adatto per un uso all'aperto.



I sistemi di sonorizzazione professionali sono in grado di produrre livelli sonori nocivi alla salute. Anche essere sottoposto a livelli apparentemente inoffensivi (a partire da circa 95 dBA SPL) per un elevato periodo di tempo può provocare perdite dell'udito. Quindi consigliamo che ogni persona sottoposta ad alti livelli sonori provenienti da un sistema di sonorizzazione porti un'adatta protezione per l'udito (tappi auricolari o paraorecchie).

Produttore: Stamer Musikanlagen GmbH, Magdeburger Str. 8, 66606 St. Wendel, Germania



## 1 Informazioni generali

I due ELEMENTS INSTALL KIT E 435 e E 435 A contengono moduli ELEMENTS modificati per un montaggio alla parete ed appositi supporti da parete. L'INSTALL KIT è modulare come il resto della serie ELEMENTS – basta collegare altri satelliti ELEMENTS Mid/High-Unit E 435 e/o E 835 per ottenere un sistema più grande. Per un ottimo orientamento dei satelliti, il supporto da parete è girevole sull'asse orizzontale (+/- 90°).

### 1.1. Dotazione

Il vostro ELEMENTS INSTALL KIT attivo o passivo include i seguenti componenti:



Pos.	Nome	Quantità
1	Lamiera coperchio	2
2	Angolare di montaggio	2
3	Staffa di fissaggio	2
4	Vite M3	4
5	Bussola distanziatrice	2
6	Dado autofrenante	4
7	Rondella	6
8	Vite M8	6
9*	Morsetto con connettore jack + vite 3,5 mm x 13 mm*	1
10	ELEMENTS E 435 IL-U (fig. – vedi pag. 2)	1
11*	ELEMENTS E 435 IL-O (fig. – vedi pag. 2)	1
12**	ELEMENTS EA 600 IL (fig. – vedi pag. 2)	1

\*) soltanto Install Kit passivo \*\*) soltanto Install Kit attivo

### 1.2 Campo d'applicazione

L'ELEMENTS INSTALL KIT è stato concepito esclusivamente per un montaggio alla parete. Assicuratevi che la parete sia abbastanza stabile, soprattutto intorno ai punti di montaggio. Nel caso di dubbi, consultate un esperto. Usate soltanto viti e tasselli adatti.

## 2 Componenti

### 2.1 E 435 – Mid/High-Unit

Il satellite Mid/High-Unit E 435 è munito di quattro altoparlanti 3,5" di alta precisione, concepiti specificamente per il sistema ELEMENTS. Questi quattro altoparlanti sono sovrapposti lungo una linea verticale per generare un campo sonoro con una copertura verticale molto stretta ed una direzionalità uniforme. Il sistema E-Connect è una soluzione semplice e sicura per comporre una colonna. Il sistema passivo vi permette di collegare fino a sei satelliti Mid/High-Unit E 435, il sistema attivo fino a quattro satelliti Mid/High-Unit E 435.

### 2.2 EA 600 IL – System-Amp

Il modulo d'amplificazione EA 600 IL presenta lo stesso design di custodia che i satelliti Mid/High-Unit E 435. La potenza di uscita ammonta a 600 Watt con 4 Ohm. Questo modulo d'amplificazione vi permette di alimentare fino a quattro satelliti Mid/High-Unit E 435. La ventilazione del modulo d'amplificazione avviene attraverso il pannello frontale.

**Connettori ed elementi di controllo:**

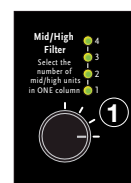

#### 1 Filtro mid/high con spie LED (quadruplo)

Selettore per scegliere la correzione delle distorsioni corrispondente al numero dei satelliti Mid/High-Unit collegati (uno fino a quattro E 435). Per collegare due satelliti Mid/High-Unit E 435, girate il controllo su 2, per collegarne quattro, su 4. Le quattro spie LED indicano lo stato della correzione delle distorsioni selezionato in corrispondenza al numero dei satelliti collegati (ogni LED acceso rappresenta un satellite E 435). La spia quindi corrisponde a uno satellite "piccolo" del sistema ELEMENTS, cioè l'E 435. Il "doppio" satellite Mid/High-Unit E 835 conta come due E 435.

#### 2 Selettore Sensitivity



Selettore per adattare la sensibilità d'ingresso al livello d'uscita del mixer. Avete la scelta fra una sensibilità d'ingresso di -10 dBu (per esempio jack asimmetrico, consumer level) e +4 dBu (standard, per esempio XLR simmetrico, mixer professionali). Consiglio: Per collegare un mixer con uscite simmetriche dovete mettere il selettore su +4 dBu. Di questo modo, si facilita la regolazione dei fader del mixer per evitare eventuali sovrarmodulazioni. Se collegate un mixer con un livello d'uscita minore (uscita jack asimmetrica) dovete scegliere il livello -10 dBu.

Avviso importante: Se avete integrato più di un modulo d'amplificazione nel vostro sistema, dovete scegliere la stessa posizione del controllo Sensitivity per ogni modulo d'amplificazione (+4 dBu oppure -10 dBu).

#### 3 Indicatore stato

LED bicolore che indica lo stato del segnale (verde = segnale, rosso = limite/errore). Questo indicatore si illumina in rosso quando il segnale d'ingresso dell'amplificatore è troppo alto o quando è avvenuto un errore. Un breve lampeggiare rosso indica i peak di segnale trattati dal limiter. Attenzione! Se l'indicatore stato si illumina permanentemente in rosso, il sistema viene sovraccaricato. In questo caso dovete ridurre il livello del segnale! Se invece l'indicatore stato si illumina permanentemente in rosso senza che sia presente un segnale, è avvenuto un errore.

#### 4 Ingresso XLR/jack

Ingresso combinato per connettori XLR oppure connettori jack. Collegate i cavi di segnale provenienti dal vostro mixer (Master left/right, Line Out o simili) a questo ingresso simmetrico utilizzando un cavo di microfono XLR. Il connettore XLR deve essere cablato in modo seguente: 1= Ground, 2= +, 3= -. Potete anche utilizzare un cavo con un connettore jack stereo per una simmetrica via di segnale. Per collegare segnali asimmetrici potete usare un jack mono.

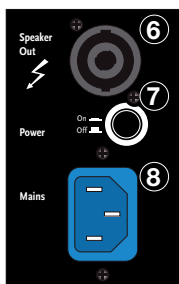

**5 Presa-Through**

Uscita XLR parallela per mandare il segnale Line ad altri moduli, per esempio un secondo amplificatore EA 600 IL, un monitor attivo o un amplificatore per monitor).

**6 Speaker Out**

Uscita Speakon NL4 – inutilizzata nell'INSTALL KIT E 435 A.

**7 Interruttore Power**

Quando accendete l'amplificatore del sistema, il LED Signal si illumina in rosso per circa 5 secondi per poi illuminarsi in verde. Ora l'amplificatore è attivato.

**8 Mains Input**

Collegate questa presa alla corrente usando il cavo d'alimentazione contenuto nella confezione. Nota: Il modulo d'amplificazione EA 600 IL è munito di una presa d'alimentazione ad alta sicurezza V-Lock. In combinazione con un cavo d'alimentazione pressa e rilascia (VOLEX o simile, in vendita opzionale) viene impedito un disimpegno involontario del cavo d'alimentazione.

**Attenzione! Badate sempre che la tensione indicata sul modulo d'amplificazione EA 600 IL corrisponda alla tensione di rete. Se collegate l'apparecchio ad una tensione non adatta rischiate di distruggere l'elettronica della sezione finale di potenza.**

**2.3 E-Connect**

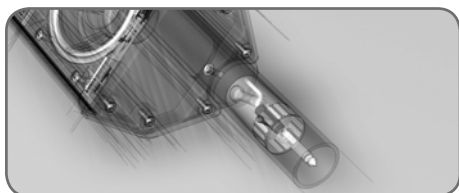

Il nuovo sistema di connessione E-Connect serve a collegare i moduli ELEMENTS senza ulteriori cavi per altoparlanti – grazie all'integrata trasmissione del segnale.

Innestando il bottone d'arresto del satellite Mid/High-Unit nel apposito aggancio del sistema E-Connect si crea una stabile connessione meccanica. La connessione elettrica avviene tramite l'integrata trasmissione del segnale. Per separare la connessione basta allentare il bottone d'arresto e separare i moduli.

**3 Istallazione**

**Utensili richiesti:**

- Cacciavite a croce
- Chiave a bocca SW 13 mm
- Chiave a brugola 5 mm

	<p>Usate viti e tasselli per montare i due angolari di montaggio (2) alla parete. Badate di mantenere la giusta distanza verticale corrispondente al numero e alle dimensioni dei moduli ELEMENTS che volete montare (misure vedi pag. 3).</p>	
<p>Montaggio con a) fino a 4 x viti 5 mm o b) 1-2 viti 8 mm</p>	<p>Soltanto Install Kit passivo: Usate la vite in dotazione per fissare il morsetto (9) alla staffa di fissaggio (3) che più tardi verrà montata alla parte superiore.</p>	
		<p>Fissate le staffe di fissaggio (3) alla parte superiore ed inferiore dell'Install Kit, utilizzando le viti M8 (8), le rondelle (7) e le bussole distanziatrici.</p>
		<p>Soltanto Install Kit passivo: Inserite il connettore jack nella presa E-Connect del satellite Elements superiore.</p>
		<p>Orientate l'Install Kit nella desiderata posizione orizzontale e stringete tutte le viti.</p> <p>Soltanto Install Kit passivo: Collegate il cavo degli altoparlanti al morsetto dell'Install Kit.</p>
<p>Fissate ora gli angolari di montaggio alle staffe di fissaggio (3) dell'Install Kit.</p>	<p>Le quattro buca delle staffe servono a trovare la distanza giusta entro satellite e muro.</p>	
		<p>Fissate le due lamiere coperchio alle due staffe di fissaggio usando le viti M3 (4).</p>

## 4 Orientazione

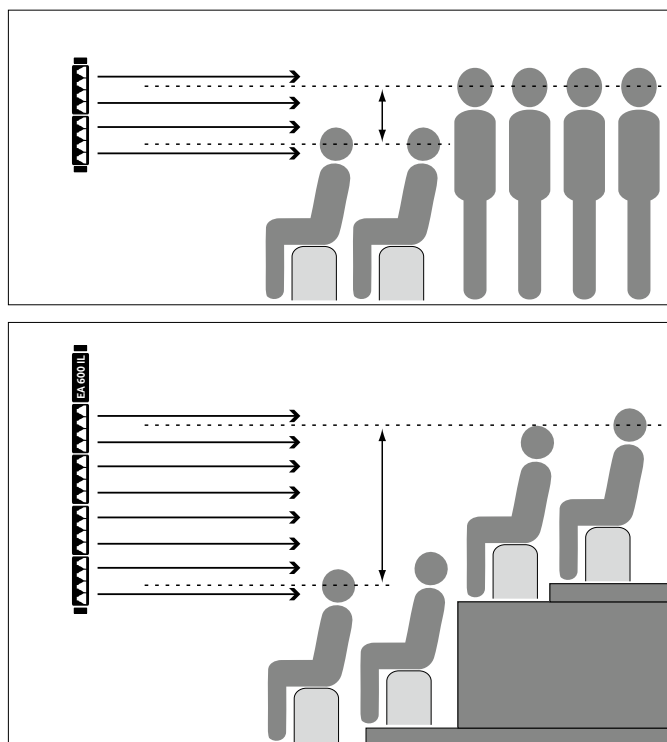
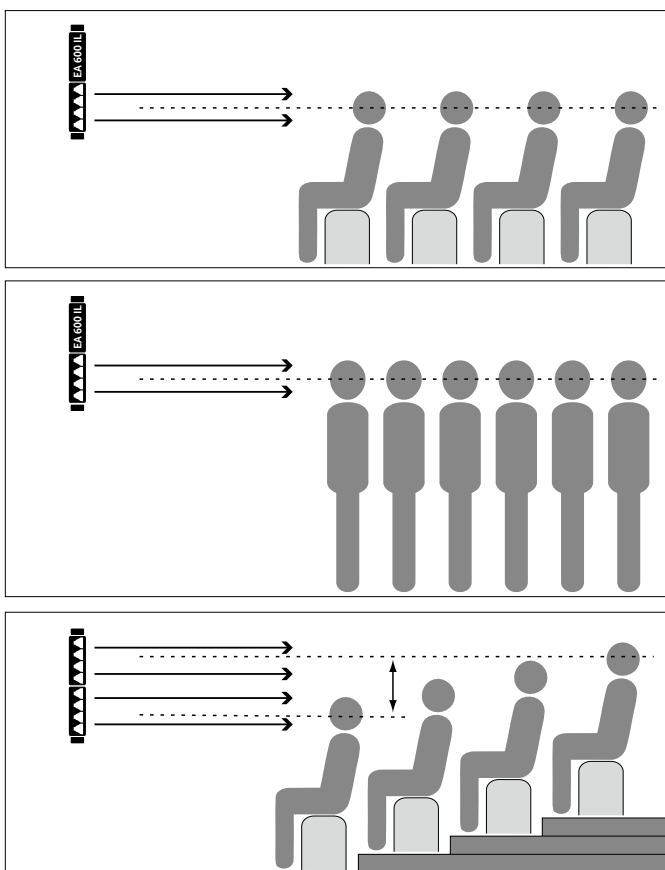

## 5 Configurazione

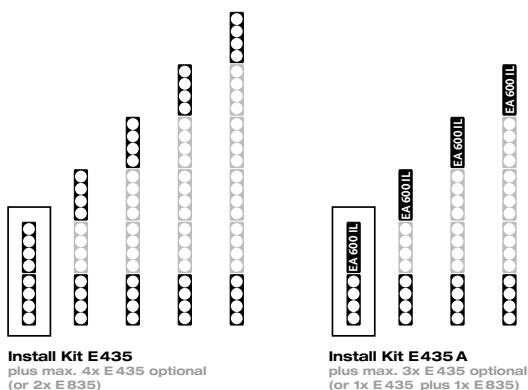

**Install Kit E435**  
plus max. 4x E435 optional  
(or 2x E835)

**Install Kit E435 A**  
plus max. 3x E435 optional  
(or 1x E435 plus 1x E835)

Configurazione	Altezza totale	
Install Kit E 435/E 435 A	848 mm	*) ATTENZIONE: se usate un satellite E 835 invece di due satelliti E 435, l'altezza totale si diminuisce di 20 mm (vedi anche pagina 3)
Installkit + 1x E 435	1230 mm	
Installkit + 2x E 435	1612 mm*	
Installkit + 3x E 435	1994 mm*	
Installkit + 4x E 435**	2376 mm*	

\*\*\*) Soltanto Install Kit passivo

## 6 Caratteristiche tecniche

EA 600 IL System-Amp
<b>Potenza continua EIA:</b> 600 Watt Class D @ 4 Ohm
<b>Sensibilità d'ingresso:</b> +4 dBu/ -10 dBu (selezionabile)
<b>Circuiti di protezione attivi:</b> Limiter RMS
<b>Protezione:</b> DC, impedenza, termica
<b>Filtro:</b> Filtro Subsonic, filtro di sistema quadruplo
<b>Raffreddamento:</b> Ventilatore a termostato
<b>Connettori:</b> Presa combinata In, XLR Out, 1x Speakon Parallel Out, 1x E-Connect Out
<b>Peso:</b> 2,75 kg / 6,1 lbs.

E 435 IL U/O Mid/High Unit
<b>Nominale capacità di carico:</b> 150 W RMS
<b>Risposta in frequenza -10 dB:</b> 140 Hz - 20 kHz
<b>Sensibilità 1W@1m:</b> 97 dB half space
<b>Impedenza nominale:</b> 16 Ohm
<b>Connettori:</b> 1x E-Connect in, 1x E-Connect out
<b>Altoparlanti:</b> 4x 3,5" a banda larga
<b>Direttività:</b> 70° orizzontale
<b>Frequenza di separazione:</b> 140 Hz, 12 dB/ ottava passiva
<b>Peso:</b> 2,35 kg / 5,2 lbs.

## Importantes instrucciones de seguridad.

### ¡Leer antes de encender!

Este producto ha sido elaborado por el fabricante de conformidad con IEC 60065 y ha salido de fábrica en perfecto estado. Para que se mantenga en perfectas condiciones y asegurar que no exista riesgo alguno, el usuario deberá observar los avisos y advertencias que se encuentran en el manual de instrucciones. En caso de utilizar este producto en vehículos, embarcaciones o aviones, así como a altitudes superiores a los 2.000 m sobre el nivel del mar, además de la norma IEC 60065 también se deberán cumplir las demás normas de seguridad aplicables.

**ADVERTENCIA:** Para prevenir el riesgo de incendio y el peligro de electrocución, evite la exposición del equipo a humedad o lluvia. No abra la cubierta: en el interior no hay elementos que deba manipular el usuario. El mantenimiento deberá quedar a cargo de personal cualificado.



La presencia de este símbolo advierte de la existencia de tensión peligrosa sin aislar en el interior que podría ser suficiente para provocar una electrocución.



La presencia de este símbolo advierte de la existencia de tensión peligrosa accesible desde el exterior. Todo cableado externo conectado con algún terminal marcado con este símbolo deberá ser un cableado preelaborado que satisfaga las recomendaciones del fabricante o deberá ser instalado por personal cualificado.



La presencia de este símbolo advierte de importantes instrucciones de uso y mantenimiento en la bibliografía adjunta. Lea el manual.



La presencia de este símbolo indica: ¡Precaución! ¡Superficie caliente! No tocar para evitar quemaduras.

- Lea las presentes instrucciones.
- Conserve las presentes instrucciones.
- Observe todas las advertencias e indicaciones señaladas en el producto y en las instrucciones.
- No utilice el producto cerca del agua. No coloque el producto cerca de agua, baños, bañeras, fregaderos, zonas húmedas, piscinas o saunas.
- No coloque objetos que contengan líquidos sobre el producto, como jarrones, vasos, botellas, etcétera.
- Limpie exclusivamente con paños secos.
- No retire ninguna cubierta ni elementos del armazón.
- La tensión operativa del producto deberá ajustarse a la tensión del suministro eléctrico local. Si no está seguro del tipo de electricidad disponible, consulte con su distribuidor o con la compañía eléctrica local.
- Para reducir el riesgo de electrocución, deberá mantenerse la puesta a tierra del producto. Utilice solamente el cable de alimentación suministrado con el producto y mantenga siempre activo de la patilla central (puesta a tierra) del cuadro de conexiones. No desactive la función de seguridad del enchufe polarizado o con puesta a tierra. El aparato solamente debe conectarse a enchufes que tengan una puesta a tierra de protección que funcione reglamentariamente.
- Proteja el cable de alimentación de pisadas o pinzamientos, especialmente junto a enchufes, soportes de dispositivos y el punto de salida desde el equipo. Los cables de alimentación deberán manipularse siempre con precaución. Compruebe periódicamente que los cables no tengan cortes ni signos de desgaste, especialmente en el enchufe y en el punto de salida desde el equipo.
- No utilice nunca un cable dañado.
- Desenchufe el producto durante las tormentas con aparato eléctrico o cuando vaya a estar en desuso durante periodos prolongados.
- El producto solamente se puede desconectar por completo de la red extrayendo el enchufe de red de la unidad o de la toma de la pared. El producto deberá colocarse en todo momento de tal modo que su desconexión de la red sea sencilla.
- Fusibles: Reemplace solamente con fusibles de tipo (5x20 mm) y amperaje según IEC 127. Está prohibido usar „fusibles parcheados“ o cortocircuitar los portafusibles. La sustitución de los fusibles debe ser realizada únicamente por personal cualificado.
- El mantenimiento deberá quedar a cargo de personal cualificado. Será necesaria una revisión si la unidad resulta dañada de cualquier forma, por ejemplo:

- si el cable de alimentación o el enchufe están dañados o deshilachados;
- si se han derramado líquidos sobre el producto o han caído objetos en él;
- si el producto se ha visto expuesto a lluvia o humedad;
- si el producto no funciona con normalidad pese a seguirse las instrucciones de uso;
- si el producto ha sido salpicado o el cajetín ha sido dañado.
- Cuando se conecten altavoces a este aparato no se podrá sobrepasar el límite de impedancia mínima especificado en el aparato o en las presentes instrucciones. La sección de los cables empleados debe ser suficiente en conformidad con la reglamentación local.
- Proteja de la luz solar directa.
- No instale cerca de fuentes de calor como radiadores, difusores de calor, estufas u otros dispositivos que produzcan calor.
- No bloquee ninguna abertura de ventilación. Instale de conformidad con las instrucciones del fabricante. No deberá situarse el producto en una instalación integrada, como una rejilla, a no ser que exista la ventilación necesaria.
- Permita siempre que un dispositivo frío se caliente a temperatura ambiente cuando se traslade a alguna sala. Pueden formarse condensaciones en el interior del producto y dañarlo cuando se usa sin precalentamiento.
- No sitúe fuentes de llama abierta, como velas encendidas, sobre el producto.
- El dispositivo deberá situarse al menos a 20 cm/8" de distancia de las paredes.
- Utilice solamente con el carro, soporte, trípode, abrazadera o tablero especificado por el fabricante o vendido junto con el producto. Cuando se use un carro, deberá tenerse precaución al mover la combinación de carro/producto para evitar daños por vuelcos.
- Utilice solamente accesorios recomendados por el fabricante; esto será de aplicación para todo tipo de accesorios, por ejemplo, cubiertas protectoras, bolsas de transporte, pies, soportes murales o de techo. En caso de instalación de cualquier tipo de accesorio en el producto, siga siempre las instrucciones de uso suministradas por el fabricante. Nunca utilice puntos de fijación distintos de los especificados por el fabricante.
- El dispositivo NO es apropiado para su uso por parte de cualquier persona o personas (niños incluidos) con las capacidades físicas, sensoriales o mentales limitadas o sin la experiencia o el conocimiento suficientes con productos de este tipo. El dispositivo deberá mantenerse siempre fuera del alcance de los niños menores de 4 años.
- Nunca introduzca objetos de ninguna clase en el producto a través de las ranuras del cajetín, ya que podrían tocar puntos de tensión peligrosa, ni cortocircuite elementos que pudieran causar riesgo de incendio o electrocución.
- El producto puede emitir niveles de presión sonora por encima de 90 dB, lo que puede causar daños auditivos permanentes. La exposición a niveles sonoros extremadamente altos puede causar pérdidas auditivas permanentes. Lleve protección auditiva si va a estar expuesto de forma continua a dicho tipo de elevados niveles.
- El fabricante solamente garantiza la seguridad, la fiabilidad y la eficiencia del producto si:
  - el montaje, la extensión, el reajuste, las modificaciones o las reparaciones son realizados por el fabricante o por personal autorizado;
  - la instalación eléctrica del área interesada es conforme con los requisitos de las especificaciones de IEC (ANSI);
  - la unidad se utiliza conforme a las instrucciones de uso.
- Este producto está optimizado para el uso de señales de música y voz. El uso de señales senoidales, rectangulares o de medición de otro tipo con nivel superior puede dañar seriamente el aparato.

### Instrucciones generales de seguridad para sistemas de altavoces



Los sistemas de fijación deben usarse exclusivamente para los sistemas de altavoces autorizados por el fabricante y con los accesorios de montaje indicados en las Instrucciones de montaje. Deben tenerse en cuenta obligatoriamente las Instrucciones de montaje del fabricante. No puede garantizarse la carga indicada y el fabricante no asume ninguna responsabilidad en caso de montaje inadecuado o uso de accesorios de montaje no autorizados. No puede garantizarse la capacidad de carga del sistema y el fabricante no asume ninguna responsabilidad si se realizan modificaciones en los altavoces, los accesorios de montaje, los

elementos de unión y de fijación, así como los medios de sujeción. Las reparaciones en las piezas relevantes para la seguridad deben ser realizadas sólo por el fabricante o personas autorizadas por él, de lo contrario se extinguirá la autorización de funcionamiento.



La instalación tiene que realizarla exclusivamente un experto y sólo en puntos de montaje con una capacidad de carga suficiente, si procede, teniendo en cuenta las servidumbres de construcción. Debe usarse el material de fijación (tornillos, tacos, etc.) estipulado por el fabricante en las Instrucciones de montaje. Las uniones atornilladas deben asegurarse contra aflojamiento con las medidas apropiadas.



Las instalaciones estacionarias o móviles (altavoces incluidos accesorios de montaje) deben asegurarse contra caídas por medio de dos dispositivos de actuación independiente entre sí. Las piezas adicionales sueltas o las que se aflojen deben sujetarse con los dispositivos apropiados. Si se usan elementos de unión y de fijación, así como medios de sujeción, deben tenerse en cuenta las normas nacionales. Respecto a la medición de los medios de seguridad, deben tenerse en cuenta las posibles cargas dinámicas (fuerzas a sacudidas).



En los pies de soporte debe tenerse en cuenta principalmente la carga máxima. Además, por motivos constructivos, la mayoría de los pies de soporte sólo están autorizados para soportar la carga exactamente centrada. Los pies de soporte deben instalarse de forma estable. Los pies de soporte tienen que asegurarse adicionalmente con las medidas apropiadas, por ejemplo cuando:

- su superficie de apoyo no permita un apoyo estable,
- sus alturas limiten la estabilidad,
- se espere una presión del viento excesiva,
- se prevea que puedan ser volcados por personas.

Pueden ser también necesarias medidas especiales como precaución contra el comportamiento peligroso de los espectadores. Los pies de soporte no deben instalarse en las vías de escape y de emergencia. En caso de instalación en vías de circulación debe tenerse en cuenta la anchura necesaria de las vías y el bloqueo y señalización reglamentarios. Existe un peligro especial al colocar y apilar. Para ello deben usarse los medios auxiliares adecuados. Deben tenerse en cuenta las normas nacionales.



Durante el montaje debe usarse equipo protector adecuado (especialmente casco protector, guantes y calzado de seguridad) y sólo deben usarse ayudas para subir apropiadas (escaleras, andamios, etc.). La responsabilidad exclusiva será de la empresa que realice la instalación.



¡Atención!  
Después del montaje tiene que comprobarse la suspensión del sistema en el soporte y la fijación segura de los altavoces. El explotador de los sistemas de altavoces (estacionarios o móviles) está obligado a comprobar o hacer comprobar regularmente todos los componentes del sistema teniendo en cuenta las regulaciones nacionales respectivas y hacer solucionar inmediatamente los posibles daños. Además, recomendamos una documentación completa de todas las medidas de comprobación en los libros de inspección o similares. Para el uso prolongado o permanente de altavoces al aire libre deben tenerse en cuenta también las cargas de viento, nieve y hielo o las influencias térmicas para la estabilidad y capacidad portante de las superestructuras y superficies. En especial, los puntos de sujeción de la carga de los sistemas suspendidos tienen que dimensionarse con reservas de seguridad suficientes. Deben tenerse en cuenta las normas nacionales.

- Consulte con el fabricante si su producto es apropiado para el funcionamiento al aire libre.



Los sistemas de altavoces profesionales pueden crear niveles acústicos perjudiciales para la salud. La influencia de un nivel acústico aparentemente inofensivo durante un periodo prolongado puede causar daños permanentes en la audición (desde aprox. 95 dBA SPL). Por ello, aconsejamos que todas las personas expuestas a un nivel acústico alto debido al funcionamiento de sistemas de altavoces usen protección acústica profesional (tapones para los oídos o auriculares protectores).  
Fabricante: Stamer Musikanlagen GmbH, Magdeburger Str. 8, 66606 St. Wendel, Alemania

## 1 Generalidades

Los ELEMENTS INSTALL KIT E 435 y E 435 A constan de módulos ELEMENTS modificados especialmente para el montaje mural inclusive los soportes murales correspondientes. El INSTALL KIT se puede ampliar con los ELEMENTS Mid/High-Units E 435 y E 835 convencionales. El dispositivo de montaje permite un ajuste horizontal sin escalonamientos de los altavoces (+/-90°).

### 1.1 Volumen de suministro

El resumen siguiente muestra las piezas de repuestos del ELEMENTS INSTALL KIT activo y pasivo, que se suministran con los módulos ELEMENTS:



Pos.	Denominación	Cantidad
1	Chapa de la tapa	2
2	Escuadra de montaje	2
3	Chapa de sujeción	2
4	Tornillo M3	4
5	Casquillo distanciador	2
6	Tuerca de retención	4
7	Arandela	6
8	Tornillo M8	6
9*	Bloque de regleta con conector jack + Tornillo 3,5 mm x 13 mm*	1
10	ELEMENTS E 435 IL-U (fig. véase página 2)	1
11*	ELEMENTS E435 IL-O (fig. véase página 2)	1
12**	ELEMENTS EA 600 IL-U (fig. véase página 2)	1

\*) está contenido con kit de instalación pasivo

\*\*) está contenido sólo con kit de instalación activo

### 1.2 Campo de aplicación

El ELEMENTS INSTALL KIT es apto exclusivamente para el montaje mural. El instalador deberá garantizar la capacidad de sustentación de los puntos de sujeción mural así como el uso de tornillos y tacos adecuados.

## 2 Los componentes

### 2.1 E 435 - Unidad de medios/agudos

La unidad de medios/agudos E 435 está equipada con cuatro altavoces de alta potencia de 3,5" desarrollados especialmente para ELEMENTS. Por medio de la disposición de estos cuatro altavoces en una línea vertical se logra una distribución muy uniforme del volumen y de la banda de audio sobre el plano del público a sonar. Una columna de sistema pasiva puede contener hasta seis unidades de medios/agudos E 435 (con kit de instalación activo cuatro E 435), estos se pueden conectar de forma rápida fiable entre sí a través de E-Connect.

### 2.2 EA 600 IL - Amplificador del sistema

La unidad de amplificador EA 600 IL tiene una carcasa con el mismo diseño que la unidad de medios/agudos E 435. La potencia de salida es de 600 vatios con 4 ohmios. Con este amplificador del sistema puede operar hasta cuatro unidades de medios/agudos E 435. La ventilación del módulo de etapas finales se realiza a través de la parte frontal.

#### Conexiones y elementos de mando:

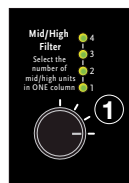

#### 1 Filtro de medios/agudos con 4 LEDs indicadores

Girando este selector se regula la distorsión apropiada al número de unidades de medios/agudos conectados entre sí (de una a cuatro partes superiores E 435, como máximo). Para la conexión de dos unidades de medios/agudos E 435 ajuste también el interruptor en 2, para utilizar cuatro unidades de medios/agudos E 435 en 4. Los cuatro LEDs indicadores muestran el estado (un LED encendido = ajuste de la distorsión para una parte superior, dos LEDs encendidos = distorsión para dos partes superiores E435, etc.). Como „unidad de medida“ en el display se puede utilizar la unidad de medios/agudos más pequeña, la E 435. La unidad de medios/agudos de tamaño doble E 835 cuenta como dos E 435.

#### 2 Interruptor de sensibilidad

Con este interruptor puede adaptar la sensibilidad de la etapa de entrada al nivel de la señal de salida de la mesa de mezclas. Seleccione con este interruptor la sensibilidad de entrada entre -10 dBu (por ejemplo, jack asimétrico, nivel de consumidor) o +4 dBu (estándar, por ejemplo, XLR simétrico, mesa de mezclas profesional). Recomendación: Si se utiliza una mesa de mezclas con salidas simétricas, debe seleccionarse la posición de interruptor +4 dBu. Utilice óptimamente los recorridos de la mesa y evite las saturaciones. Si se usa una mesa de mezclas con nivel de salida menor (salida de jack asimétrica), seleccione el ajuste -10 dBu.

Nota importante: Si hay varias etapas finales integradas en el sistema, debe tenerse en cuenta el seleccionar la misma posición del interruptor de sensibilidad (+4 dBu o -10 dBu).



#### 3 LED de estado

El LED de dos colores indica el estado de la señal (verde = señal, rojo = límite/error). Este LED se ilumina en rojo si la señal de entrada de la etapa final es demasiado alta o si existe algún fallo. Si el LED se ilumina brevemente, indica el funcionamiento del limitador con picos de nivel.

¡ATENCIÓN! Si el LED de estado se ilumina fijo de color rojo durante el funcionamiento, el sistema está sobrecargado. ¡Reduzca el nivel de señal! Si no hay aplicada ninguna señal de audio y el LED de estado se ilumina fijo de color rojo, existe un error.

#### 4 Toma de entrada de XLR/jack

Esta toma combinada admite tanto un conector XLR como un jack. Conecte el cable de señal que salga de su mesa de mezclas (Master left/right, Line out u otro) a la toma de entrada simétrica con un cable de micrófono XLR. La ocupación del conector XLR es la siguiente: 1= Ground, 2= +, 3= -. Para la guía de señales simétricas puede usarse también un cable con conector jack estéreo. Las señales asimétricas pueden conectarse mediante un conector jack mono.

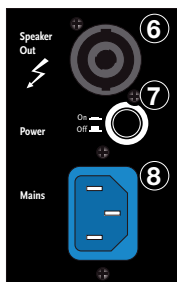

**5 Toma Through**

Salida paralela para la transmisión de la señal Line, por ejemplo, a otro sistema EA600 IL u otros componentes (p. ej., monitores activos o etapas finales de monitor, etc.) por medio del cable XLR.

**6 Speaker Out**

Hembrillas de salida Speakon NL4 – no tiene ninguna utilidad en la instalación del kit E 435 A.

**7 Interruptor de alimentación**

Cuando se activa la etapa final del sistema, se ilumina de color rojo el LED de señal durante 5 segundos aprox. y después cambia a verde. Ahora, el amplificador está listo para funcionar.

**8 Mains Input**

Conecte este conector hembra por medio de un cable para aparatos de bajo consumo (incluido en el volumen de suministro) con la caja tomacorriente de red. Nota: El EA 600 IL va equipado con un conector hembra de entrada de red bloqueable V-Lock. En combinación con un cable de conexión bloqueable („Volex“ o similar, suministrable como opción), el cable de red puede bloquearse y se evita de este modo que pueda salirse involuntariamente.

**¡ATENCIÓN! Compruebe que la tensión de la EA 600 IL coincida con la de red. Si se conecta una tensión de red incorrecta, puede destruirse la electrónica de la etapa final.**

**2.3 E-Connect**

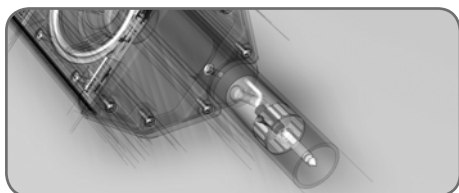

Por medio de una nueva conexión E-Connect pueden conectarse los componentes ELEMENTS entre sí, donde gracias a la guía de señales integrada no son necesarios otros cables de altavoz.

Enclavando la cabeza de bloqueo de la unidad de medios/agudos en el agujero de enclavamiento correspondiente de la conexión E-Connect, se unen mecánicamente con firmeza los dos componentes y la señal del altavoz se transmite sin cableado adicional. Para separar los componentes, presione la cabeza de bloqueo y separe los módulos entre sí.

**3 Montaje**

**Herramienta necesaria:**

- Destornillador de estrella
- Llave fija SW 13 mm
- Llave Allen 5 mm

 <p>Montaje mediante a) hasta 4x tornillos de 5 mm o bien b) 1-2 tornillos de 8 mm</p>	<p>Atornille ambas escuadras de montaje (2) a la pared con la cantidad y tamaño necesarias según los módulos de elementos planificados, verticalmente según distancia (consulte las medidas en la pág. 3).</p>
	 <p>Solo con kit de instalación pasivo: Sujete el bloque de regleta (9) con los tornillos adjuntos en la chapa de sujeción (3), que se montará más adelante en la parte superior.</p>
	 <p>Monte la chapa de sujeción (3) en la tapa y en el suelo del kit de instalación. Utilice para ello los tornillos M8 (8), las arandelas (7) y los casquillos distanciadores.</p>
	<p>Solo con kit de instalación pasivo: Inserte el conector jack en la hembra E-Connect del Elements-Top.</p>
 <p>Atornille ahora el kit de instalación con las chapas de sujeción (3) montadas al estribo de montaje.</p>	 <p>Las cuatro posiciones de orificios permiten el ajuste a la distancia de pared elegida.</p> <p>Solo con kit de instalación pasivo: Conecte el cable de altavoz de lado obra mediante el bloque de regleta al kit de instalación.</p>
	 <p>Monte para terminar las chapas de la tapa con tornillos (4) a ambas chapas de sujeción.</p>

## 4 Orientación

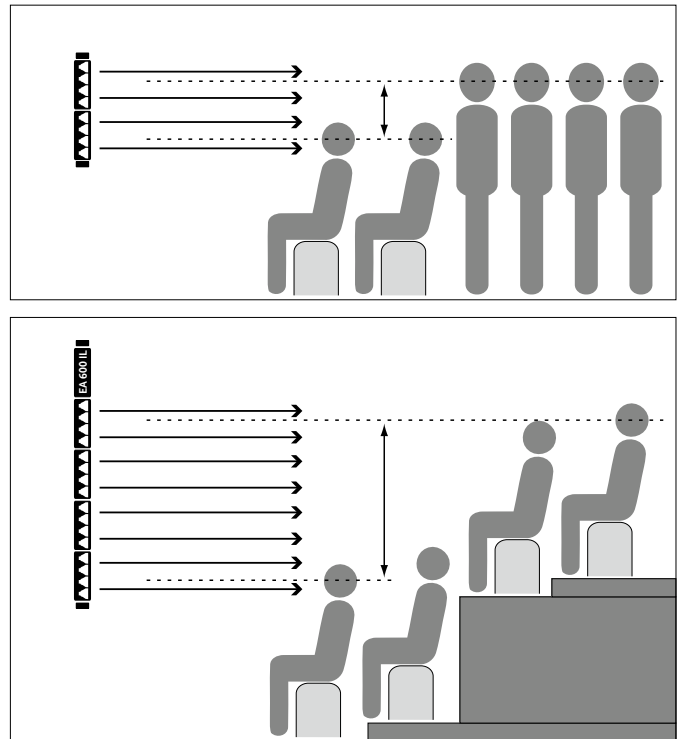
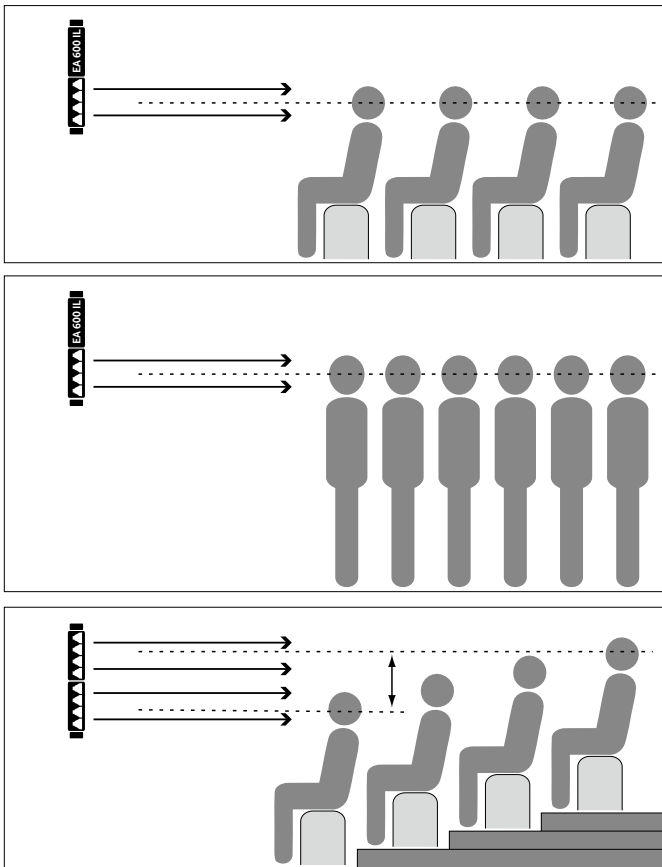

## 5 Configuraciones

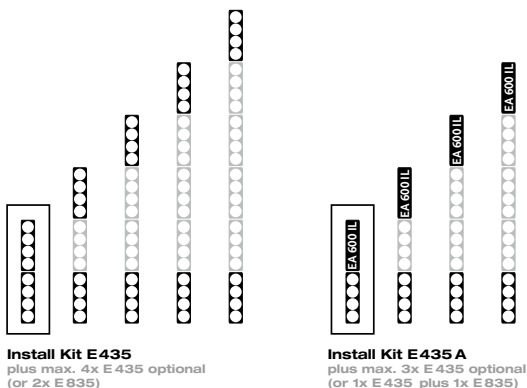

**Install Kit E435**  
plus max. 4x E435 optional  
(or 2x E835)

**Install Kit E435 A**  
plus max. 3x E435 optional  
(or 1x E435 plus 1x E835)

Configuración	Altura total	
Install Kit E 435/E 435 A	848 mm	*) ATENCIÓN: si se utiliza una E 835 en vez de dos E 435 disminuye la altura total en unos 20 mm por cada E 835 utilizada (véase también la página 3)
Installkit + 1x E 435	1230 mm	
Installkit + 2x E 435	1612 mm*	
Installkit + 3x E 435	1994 mm*	
Installkit + 4x E 435**	2376 mm*	

\*\*\*) sólo se puede realizar con kit de instalación pasivo

## 6 Datos técnicos

EA 600 IL – Amplificador del sistema
<b>Potencia permanente EIA:</b> 600 Vatios Class D@ 4 Ohmios
<b>Sensibilidad de entrada:</b> +4 dBu/ -10 dBu (activable)
<b>Circuitos protectores activos:</b> Limitador RMS
<b>Protección:</b> DC, Impedancia, Térmica
<b>Filtro:</b> Filtro Subsonico, Filtro de sistema cuádruple
<b>Refrigeración:</b> Ventilador controlado por temp.
<b>Conexiones:</b> Conector combinado In, XLR Out, 1x Speakon Parallel Out., 1x E-Connect out
<b>Peso:</b> 2,75 kg/ 6,1 lbs.

E 435 IL U/O Unidad medios/agudos
<b>Capacidad de carga nominal:</b> 150 W RMS
<b>Respuesta de frecuencia -10 dB:</b> 140 Hz - 20 kHz
<b>Sensibilidad 1W@1m:</b> 97 dB medio espacio
<b>Impedancia nominal:</b> 16 Ohmios
<b>Conexiones:</b> 1x E-Connect in, 1x E-Connect out
<b>Altavoz:</b> 4x 3,5" Banda ancha
<b>Directividad:</b> 70° horizontal
<b>Frecuencia de separación:</b> 140 Hz, 12 dB/ Oct. pasivo
<b>Peso:</b> 2,35 kg/ 5,2 lbs.

 elements



HK Audio® • Postfach 1509 • 66595 St. Wendel • Germany • [info@hkaudio.com](mailto:info@hkaudio.com) • [www.hkaudio.com](http://www.hkaudio.com)  
International Inquiries: fax +49-68 51-905 215 • [international@hkaudio.com](mailto:international@hkaudio.com)